



user manual
Упатство за ракување
Инструкција по
експлуатации

Washing Machine
Машина за перење
Стиральная машина

EWF 106410 W
EWF 126410 W
EWF 146410 W

Electrolux. Thinking of you.

Share more of our thinking at www.electrolux.com

CONTENTS

Safety information	2	Care and cleaning	15
Product description	4	What to do if...	19
Control panel	5	Technical data	22
First use	8	Consumption values	22
Personalisation	8	Installation	23
Daily use	8	Electrical connection	26
Helpful hints and tips	11	Environment concerns	26
Washing programmes	13		

Subject to change without notice



SAFETY INFORMATION

Important! Read carefully & keep for future reference.

- The safety of Your appliance complies with the industry standards and with legal requirements on the safety of appliances. However, as manufacturers, we feel it is our duty to provide the following safety notes.
- It is most important that this instruction book should be retained with the appliance for future reference. Should the appliance be sold or transferred to another owner, or should you move house and leave the appliance, always ensure that the book is supplied with the appliance in order that the new owner can get to know the functioning of the appliance and the relevant warnings.
- You **MUST** read them carefully before installing or using the appliance.
- Before first starting up, check the appliance for any damage incurred during transport. Never connect up a damaged appliance. If parts are damaged, contact your supplier.
- If the appliance is delivered in the winter months when there are minus temperatures. Store it at room temperature for 24 hours before using for the first time.
- During high temperature wash programmes the door glass may get hot. Do not touch it!
- Make sure that small pets and children do not climb into the drum. To avoid this, please check into the drum before using.
- Any objects such as coins, safety pins, nails, screws, stones or any other hard, sharp material can cause extensive damage and must not be placed into the machine.
- Only use the advised quantities of fabric softener and detergent. Damage to the fabric can ensue if you over-fill. Refer to the manufacturer's recommendations of quantities.
- Wash small items such as socks, laces, washable belts etc in a washing bag or pillow case as it is possible for such items to slip down between the tub and the inner drum.
- Do not use your washing machine to wash articles with whalebones, material without hems or torn material.
- Always unplug the appliance and turn off the water supply after use, cleaning and maintenance.
- Under no circumstances should you attempt to repair the machine yourself. Repairs carried out by inexperienced people may cause injury or serious malfunctioning. Contact your local Service Centre. Always insist on genuine spare parts.

General safety

- It is dangerous to alter the specifications or attempt to modify this product in any way.

Installation

- This appliance is heavy. Care should be taken when moving it.

- When unpacking the appliance, check that it is not damaged. If in doubt, do not use it and contact the Service Centre.
- All packing and transit bolts must be removed before use. Serious damage can occur to the product and to property if this is not adhered to. See relevant section in the user manual.
- After having installed the appliance, check that it is not standing on the inlet and drain hose and the worktop is not pressing the electrical supply cable against the wall.
- If the machine is situated on a carpeted floor, please adjust the feet in order to allow air to circulate freely under the appliance.
- Always be sure, that there is no water leakage from hoses and their connections after the installation.
- If the appliance is installed in a location subject to frost, please read the "dangers of freezing" chapter.
- Any plumbing work required to install this appliance should be carried out by a qualified plumber or competent person.
- Any electrical work required to install this appliance should be carried out by a qualified electrician or competent person.

Use

- This appliance is designed for domestic use. It must not be used for purposes other than those for which it was designed.
- Only wash fabrics which are designed to be machine washed. Follow the instructions on each garment label.
- Do not overload the appliance. See the Washing Programme Table.
- Before washing, ensure that all pockets are empty and buttons and zips are fastened. Avoid washing frayed or torn articles and treat stains such as paint, ink, rust, and grass before washing. Underwired bras must NOT be machine washed.
- Garments which have been in contact with volatile petroleum products should not be machine washed. If volatile cleaning fluids are used, care should be taken to ensure that the fluid is removed from the garment before placing in the machine.

- Never pull the power supply cable to remove the plug from the socket; always take hold of the plug itself.
- Never use the appliance if the power supply cable, the control panel, the working surface or the base are damaged so that the inside of the washing machine is accessible.

Child safety

- This appliance is not intended for use by person (including children) with reduced physical sensory or mental capabilities or lack of experience and knowledge unless they have been given supervision or instruction concerning use of the appliance by a person responsible for their safety.
- Children should be supervised to ensure that they do not play with the appliance.
- The packaging components (e.g. plastic film, polystyrene) can be dangerous to children - danger of suffocation! Keep them out of children's reach.
- Keep all detergents in a safe place out of children's reach.
- Make sure that children or pets do not climb into the drum. To prevent children and pets becoming trapped inside the drum the machine incorporates a special feature. To activate this device, rotate the button (without pressing it) inside the door clockwise until the groove is horizontal. If necessary use a coin.

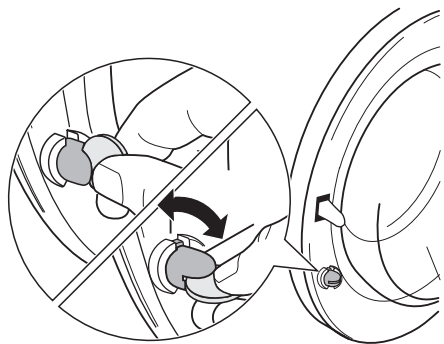

To disable this device and restore the possibility of closing the door, rotate the button counterclockwise until the groove is vertical.

PRODUCT DESCRIPTION

i Your new appliance meets all modern requirements for effective treatment of laundry with low water, energy and detergent consumption. Its new washing system allows total use of detergent and reduces water consumption so saving energy.

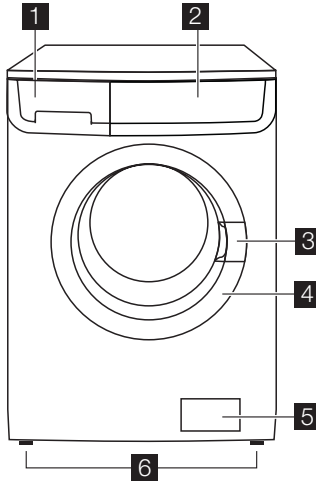

1 Detergent dispenser drawer

2 Control panel

3 Door opening handle

4 Rating Plate

5 Drain pump

6 Adjustable feet

Detergent dispenser drawer

Compartment for detergent used for pre-wash and soak phase or for stain remover used during the stain action phase (if available). The prewash and soak detergent is added at the beginning of the wash programme. The stain remover is added during the stain action phase.

Compartment for powder or liquid detergent used for main wash. If using liquid detergent pour it **just before** starting the programme.

Compartment for liquid additives (fabric softener, starch).

Follow the product manufacturer's recommendations on quantities to use and do not exceed the «**MAX**» mark in the detergent dispenser drawer. Any fabric softener or starching additives must be poured into the compartment before starting the wash programme.

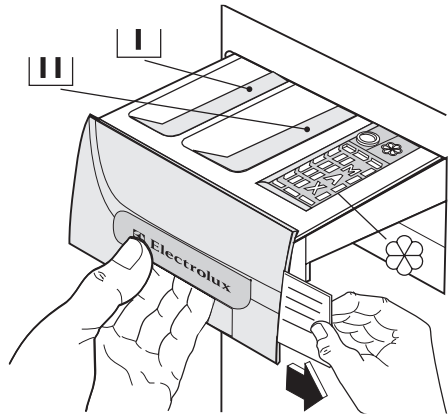

Programme guide

The programme guide is on the front side of the detergent dispenser drawer.

Other programme guides in different languages are in the user manual bag. (Not all appliances have more than one programme guide).

To replace the programme guide:

1. Pull it out from the right side and remove it.
2. Put in the new programme guide.

CONTROL PANEL

 Below is a picture of the control panel. It shows the programme selector dial as well as the buttons, pilot light and the display. These are presented by relevant numbers on the following pages.

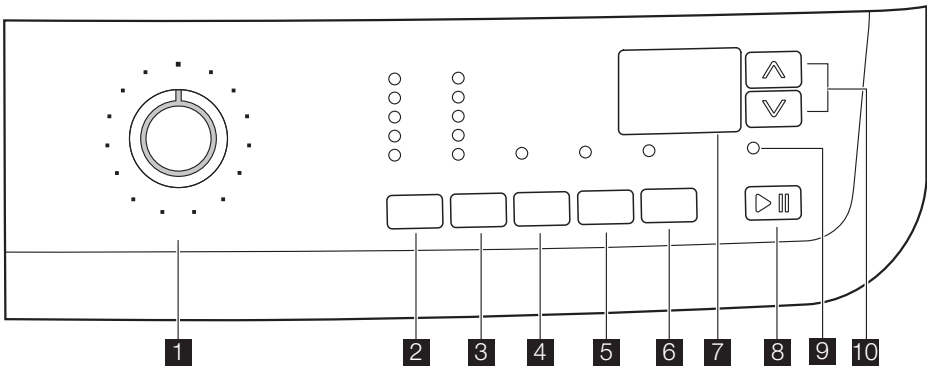

1 Programme selector dial

2 TEMPERATURE button

3 SPIN reduction button

4 PREWASH button

5 EXTRA RINSE button

6 DELAY START button













7 Display

8 START/PAUSE button

9 DOOR LOCKED pilot light

10 TIME MANAGER buttons

TABLE OF SYMBOLS

	= Special programmes		= Temperature
	= Cold wash		= Spin reduction
	= Rinse hold		= Night cycle
	= Prewash		= Extra Rinse
	= Delay Start		= Child lock
	= Start/Pause		= Door locked
	= Time Manager		

Programme Selector Dial

It allows you to switch the appliance on/off and/or to select a programme.

Temperature

This button allows you to increase or decrease the washing temperature.

Spin speed Reduction

By pressing this button you can reduce the maximum spin speed allowed for the selected programme or to select the available option(s).

Rinse hold

By selecting this function the water of the last rinse is not emptied out to prevent the fabrics from creasing. Before opening the door it will be necessary to empty out the water. To empty out the water, please read the paragraph «At the end of the programme».

Night Cycle

By selecting this function the machine will not drain the water of the last rinse and all spinning phases will be suppressed, so as not to wrinkle the laundry. This washing cycle is very quiet and it can be selected at night or in times with a more economical power rate. On some programmes the rinses will be performed with more water. Before opening the door it will be necessary to empty out the water. To empty out the water, please read the paragraph «At the end of the programme».

Prewash

By selecting this option the machine performs a prewash cycle before the main

wash phase. The washing time will be prolonged. This option is recommended for heavily soiled laundry.

Extra Rinse

This appliance is designed to save energy. If it is necessary to rinse the laundry using an extra quantity of water (extra rinse), select this option. Some additional rinses will be performed. This option is recommended for people who are allergic to detergents, and in areas where the water is very soft.

Delay Start

The programme can be delayed from 30 min - 60 min - 90 min, 2 hours and then by 1 hour up to a maximum of 20 hours by means of this button.

Start Pause

This button allows you to start or to interrupt the selected programme.

Time Manager

These buttons let you to change the programme duration automatically proposed by the appliance.

Door locked pilot light

The pilot light **9** illuminates when the programme starts and indicates if the door can be opened:

- light on: the door cannot be opened. The machine is working or has stopped with water left in the tub.
- light off: the door can be opened. The programme is finished or the water has been emptied out.
- light flashing: the door is opening

Display

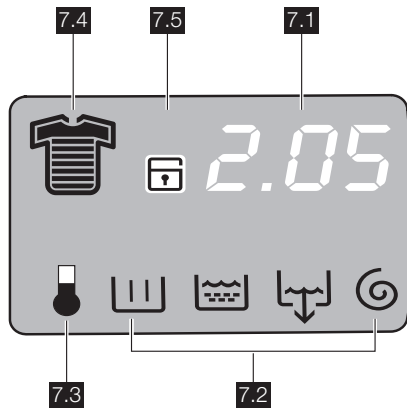

The display shows the following information:

7.1:

• Duration of the selected programme

After selecting a programme, the duration is displayed in hours and minutes (for example **2.05**). The duration is calculated automatically on the basis of the maximum recommended load for each type of fabric. After the programme has started, the time remaining is updated every minute.

• Delayed start

The Selected delay set by pressing the relevant button appears on the display for few seconds, then the duration of the selected programme is displayed again.

• Alarm codes

In the event of operating problems, some alarm codes can be displayed, for example **E20** (see paragraph «What to do if...»).

• Incorrect option selection

If an option which is not compatible with the set wash programme is selected, the message **Err** is displayed at the bottom of the display for a few seconds and the integrated red light of button **8** start flashing.

• End of programme

When the programme has finished three flashing zeros are displayed, the pilot light **9** and the pilot light of button **8** go out and the door can be opened.

7.2: Washing programme phase icons

- Wash
- Rinses
- Drain
- Spin

By selecting the wash programme, the washing programme phase icons corresponding to the various phases making up the programme are shown in the bottom part of the display. After having pressed button **8** only the icon of the running phase stays on.

7.3: Heating phase

During the washing cycle the display shows a temperature icon indicating that the appliance has started the heating phase of the water in the tub.

7.4: Soil degree icons

- Intensive
- Normal
- Daily
- Light
- Quick
- Super Quick
- Refresh
- Super Refresh

When selecting a programme on the display appears an icon indicating the degree of soiling automatically proposed by the machine.

7.5: Child safety lock (see «Child Safety Lock» paragraph).

FIRST USE

- i** • Ensure that the electrical and water connections comply with the installation instructions.
- Remove the polystyrene block and any material from the drum.
- Pour 2 litres of water into the main wash compartment **LIII** of the detergent drawer in order to activate the

ECO valve. Then run a cotton cycle at the highest temperature without any laundry in the machine, to remove any manufacturing residue from the drum and tub. Pour 1/2 a measure of detergent into the main wash compartment and start the machine.

PERSONALISATION

Acoustic signals

The machine is provided with an acoustic device, which sounds in the following cases:

- at the end of the cycle
- if there is a fault.

By pressing the **4** and **5** buttons simultaneously for about **6 seconds**, the acoustic signal is deactivated (except if there is a fault). By pressing these 2 buttons again, the acoustic signal is reactivated.

Child safety lock

This device permits you to leave the appliance unattended and not to worry that children might be injured by or cause damage

to the appliance. This function remains enabled also when the washing machine is not working.

There are two different ways to set this option:

1. Before pressing button **8**: it will be impossible to start the machine.
2. After pressing button **8**: it will be impossible to change any other programme or option.

To enable or disable this option press simultaneously for about 6 seconds buttons **5** and **6** until on the display, the icon **🔒** appears or disappears.

DAILY USE

Load the laundry

Open the door by carefully pulling the door handle outwards. Place the laundry in the drum, one item at a time, shaking them out as much as possible. Close the door.

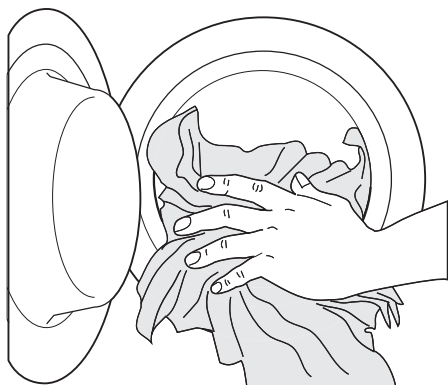

Measure out the detergent and the fabric softener

Pull out the dispenser drawer until it stops. Measure out the amount of detergent required, pour it into the main wash compartment **LIII** or in the appropriate compartment if the selected programme/option it requires (see more details in «Detergent dispenser drawer»).

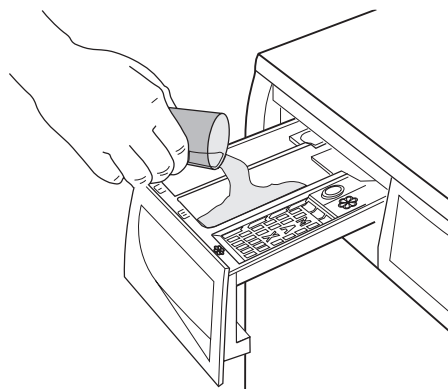

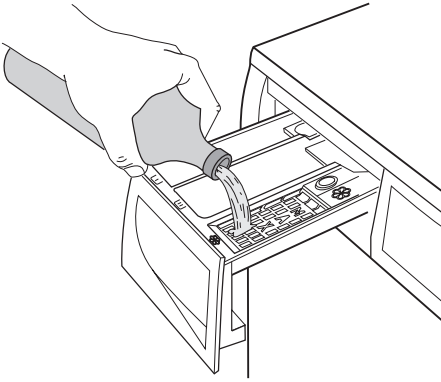

If required, pour fabric softener into the compartment marked  (the amount used must not exceed the «MAX» mark in the drawer). Close the drawer gently.



Select the required programme by turning the programme selector dial (1)

Turn the programme selector dial to the required programme. The washing machine will propose a temperature and automatically select the maximum spin value provided for the programme you have chosen. You can change these values by operating the corresponding buttons. The **green** pilot light of the button **8** starts to flash.

The selector dial can be turned either clockwise or counterclockwise. Turn to position  to reset programme/Switching the machine off.

At the end of the programme the selector dial must be turned to position , to switch the machine off.

! **Caution!** If you turn the programme selector dial to another programme when the machine is working, the **red** pilot light of button **8** will blink 3 times and the message **Err** is displayed to indicate a wrong selection. The machine will not perform the new selected programme.

Programme Option buttons

Depending on the programme, different functions can be combined. These must be selected after choosing the desired programme and before pressing the button **8**.

Select the temperature by pressing button 2

By selecting a programme, the appliance proposes automatically a default temperature.

Press this button repeatedly to increase or decrease the temperature, if you want your laundry to be washed at a different temperature.

Reduce the spin speed by pressing button 3

By selecting a programme, the appliance proposes automatically the maximum spin speed provided for that programme.

Press button **3** repeatedly to change the spin speed, if you want your laundry to be spun at a different speed. The relevant light illuminates.

Select the available option by pressing buttons 3, 4 and 5

Depending on the selected programme, different functions can be combined before pressing the button **8**. By selecting an option the relevant pilot light illuminates.

If an incorrect option is selected, the integrated **red** pilot light of the button **8** flashes 3 times and the **Err** message appears on the display for few seconds.

 For compatibility among the washing programmes and the options see chapter «Washing Programmes».

Select the Delay Start by pressing button 6

Before you start the programme, if you wish to delay the start, press the button **6** repeatedly, to select the desired delay. The relevant pilot light goes on.

The selected delay time value (up to 20 hours) will appear on the display a few seconds, then the duration of the programme will appear again.

You must select this option after you have set the programme and before you press button **8**.

You can cancel or modify the delay time at any moment, before you press button **8**.

Selecting the delayed start:

1. Select the programme and the required options.

2. Select the delay start by pressing the button **6**.
3. Press button **8** :
 - the machine starts its hourly countdown.
 - The programme will start after the selected delay has expired.

labelling
 Cancelling the delayed start after having pressed button **8** :

1. Set the washing machine to PAUSE by pressing button **8**.
2. Press button **6** once until the symbol **0'** is displayed
3. Press button **8** again to start the programme.

Important! The selected delay can be changed only after selecting the washing programme again.

The Delay Start **can not** be selected with **DRAIN** programme.

Start the programme by pressing button 8



To start the selected programme, press the button **8**, the green pilot light of the button **8** stops blinking.





To interrupt a programme which is running, press the button **8** : the green pilot light starts blinking.

To restart the programme from the point at which it was interrupted, press the button **8 again**. If you have chosen a delayed start, the machine will begin the countdown. If an incorrect option is selected, the **red** pilot light of the button **8** blinks for 3 times the message **Err** is displayed for a few seconds.

Select the Time Manager option by pressing buttons 10

By pressing these buttons repeatedly, the duration of the washing cycle can be increased or decreased. The soil level icon will appear on the display to indicate the chosen degree of soil. This option is available only with **Cotton**, **Synthetic** and **Delicate** programmes.

Soil Level	Icon	Type of fabric
Intensive		For heavy soiled items
Normal		For normal soiled items
Daily		For daily soiled items

Soil Level	Icon	Type of fabric
Light		For slightly soiled items
Quick		For very slightly soiled items
Super Quick ¹⁾		For items used or worn for a short time
Refresh ¹⁾	 ²⁾	For refreshing items only
Super Refresh ¹⁾	 ²⁾	For refreshing a very few items only

1) We recommend you to reduce the load sizes (see Washing programmes table).

2) When you select this option the relevant icon appears just for a while and then it disappears immediately.

Altering an option or a running programme

It is possible to change some options before the programme carries them out. Before you make any change, you must PAUSE the appliance by pressing the button **8** (if you wish to change the Time Manager option, you must cancel the running programme and make your selection again). Changing a running programme is possible only by resetting it. Turn the programme selector dial to  and then to the new programme position. Start the new programme by pressing the button **8** again. The washing water in the tub will be not emptied out.

Interrupting a programme

Press the button **8** to interrupt a programme which is running, the corresponding green pilot light starts blinking. Press the button again to **restart** the programme.

Cancelling a programme

Turn the selector dial to  to cancel a programme which is running. You can select now a new programme.

Opening the door

After the programme has started (or during the delay time) the door is locked, if you need to open it, set first the machine to PAUSE by pressing the button **8**.

After a few minutes the pilot light **9** goes out and it is possible to open the door. If this pilot light remains lit, this means that the machine is already heating or that the

water level is too high. In any case, do not try to force the door!

If you cannot open the door but you need to open it you have to switch the machine off by turning the selector dial to **O**. After a few minutes the door can be opened (**pay attention to the water level and temperature!**).

After closing the door, it is necessary to select the programme and options again and to press button **8**.

At the end of the programme

The machine stops automatically. Three blinking **0.00** appear on the display and the pilot light of button **8** goes off. Some acoustic signals sound.

If a programme or an option that ends with water left in the tub has been selected, the door remains locked to indicate that the water must be emptied out before opening the door.

Follow the below instructions to empty out the water:

1. Turn the programme selector dial to **O**.
2. Select the draining or spinning programme.
3. Reduce the spin speed if needed, by pressing the relevant button.
4. Press button **8**.

At the end of the programme, the door is released and can be opened. Turn the programme selector dial to **O** to switch the machine off.

Remove the laundry from the drum and carefully check that the drum is empty. If you do not intend to carry out another wash, close the water tap. Leave the door open to prevent the formation of mildew and unpleasant smells.

Stand by : once the programme has finished after a few minutes the energy saving system will be enabled. The brightness of the

display is reduced. By pressing any button the appliance will come out of the energy saving status.

HELPFUL HINTS AND TIPS

Sorting out the laundry

Follow the wash code symbols on each garment label and the manufacturer's washing instructions. Sort the laundry as follows: whites, coloureds, synthetics, delicates, woollens.

Before loading the laundry

Never wash whites and coloureds together. Whites may lose their «whiteness» in the wash.

New coloured items may run in the first wash; they should therefore be washed separately the first time.

Button up pillowcases, close zip fasteners, hooks and poppers. Tie any belts or long tapes.

Remove persistent stains before washing. Rub particularly soiled areas with a special detergent or detergent paste.

Treat curtains with special care. Remove hooks or tie them up in a bag or net.

Removing stains

Stubborn stains may not be removed by just water and detergent. It is therefore advisable to treat them prior to washing.

Blood: treat fresh stains with cold water. For dried stains, soak overnight in water with a special detergent then rub in the soap and water.

Oil based paint: moisten with benzine stain remover, lay the garment on a soft cloth and dab the stain; treat several times.

Dried grease stains: moisten with turpentine, lay the garment on a soft surface and dab the stain with the fingertips and a cotton cloth.

Rust: oxalic acid dissolved in hot water or a rust removing product used cold. Be careful with rust stains which are not recent since the cellulose structure will already have been damaged and the fabric tends to hole.

Mould stains: treat with bleach, rinse well (whites and fast coloureds only).

Grass: soap lightly and treat with bleach (whites and fast coloureds only).

Ball point pen and glue: moisten with acetone¹⁾, lay the garment on a soft cloth and dab the stain.

Lipstick: moisten with acetone as above, then treat stains with methylated spirits. Treat any residual marks with bleach.

Red wine: soak in water and detergent, rinse and treat with acetic or citric acid, then rinse. Treat any residual marks with bleach.

Ink: depending on the type of ink, moisten the fabric first with acetone¹⁾, then with acetic acid; treat any residual marks on white fabrics with bleach and then rinse thoroughly.

Tar stains: first treat with stain remover, methylated spirits or benzine, then rub with detergent paste.

Detergents and additives

Good washing results also depend on the choice of detergent and use of the correct quantities to avoid waste and protect the environment.

Although biodegradable, detergents contain substances which, in large quantities, can upset the delicate balance of nature.

The choice of detergent will depend on the type of fabric (delicates, woollens, cottons, etc.), the colour, washing temperature and degree of soiling.

All commonly available washing machine detergents may be used in this appliance:

- powder detergents for all types of fabric
- powder detergents for delicate fabrics (60°C max) and woollens
- liquid detergents, preferably for low temperature wash programmes (60°C max) for all types of fabric, or special for woollens only.

The detergent and any additives must be placed in the appropriate compartments of the dispenser drawer before starting the wash programme.

If using liquid detergents, a programme **without** prewash must be selected.

Your appliance incorporates a recirculation system which allows an optimal use of the concentrated detergent.

Follow the product manufacturer's recommendations on quantities to use and do **not exceed the «MAX» mark in the detergent dispenser drawer** .

Quantity of detergent to be used

The type and quantity of detergent will depend on the type of fabric, load size, degree of soiling and hardness of the water used.

Follow the product manufacturers' instructions on quantities to use.

Use less detergent if:



















- you are washing a small load
- the laundry is lightly soiled
- large amounts of foam form during washing.











Degrees of water hardness













Water hardness is classified in so-called "degrees" of hardness. Information on hardness of the water in your area can be obtained from the relevant water supply company, or from your local authority. If the water hardness degree is medium or high we suggest you to add a water softener following always the manufacturer's instructions. When the degree of hardness is soft, read just the quantity of the detergent.

1) do not use acetone on artificial silk

WASHING PROGRAMMES

Programme Maximum and Minimum Temperature Cycle Description Maximum Spin Speed Maximum Fabrics Load Type of Laundry	Options	Detergent Compartment
 COTTONS 95° - Cold Main wash - Rinses Maximum spin speed 1000/1200/1400 rpm ¹⁾ Max. load 6 kg - Reduced load 3 kg For white and coloured cotton (normally soiled items).	SPIN REDUCTION, RINSE HOLD, NIGHT CYCLE, PRE- WASH, EXTRA RINSE, TIME MAN- AGER ²⁾	 ³⁾  
 SYNTHETICS 60° - Cold Main wash - Rinses Maximum spin speed 900 rpm Max. load 3 kg - Reduced load 1,5 kg Synthetic or mixed fabrics: underwear, coloured garments, non-shrink shirts, blouses.	SPIN REDUCTION, RINSE HOLD, NIGHT CYCLE, PRE- WASH, EXTRA RINSE, TIME MAN- AGER ²⁾	 ³⁾  
 DELICATES 40° - Cold Main wash - Rinses Maximum spin speed 700 rpm Max. load 3 kg - Reduced load 1,5 kg Delicate fabrics: acrylics, viscose, polyester.	RINSE HOLD, NIGHT CYCLE, PRE- WASH, EXTRA RINSE, TIME MAN- AGER ²⁾	 ³⁾  
 WOOL/ HANDWASH 40° - Cold Main wash - Rinses Maximum spin speed 900/1000 rpm ¹⁾ Max. load 2 kg Washing programme for machine washable wool as well as for hand washable woollens and delicate fabrics with «hand washing» care symbol. Note : A single or bulky item may cause imbalance. If the appliance doesn't perform the final spin phase, add more items, redistribute the load manually and then select the spinning programme.	SPIN REDUCTION, RINSE HOLD, NIGHT CYCLE	 
 SILK 30° - Cold Main wash - Rinses Maximum spin speed 700 rpm Max. load 1 kg Delicate washing programme suitable for silk and mixed synthetic items.	RINSE HOLD, NIGHT CYCLE	 

Programme Maximum and Minimum Temperature Cycle Description Maximum Spin Speed Maximum Fabrics Load Type of Laundry	Options	Detergent Compartment
 LINGERIE 40°- Cold Main wash - Rinses Maximum spin speed 900/1000 rpm ¹⁾ Max. load 1 kg This programme is suitable for very delicate items such a lingerie, bras and underwear.	SPIN REDUCTION, RINSE HOLD , NIGHT CYCLE	
 RINSE Rinse - Long spin Maximum spin speed 1000/1200/1400 rpm ¹⁾ Max. load 6 kg With this programme it is possible to rinse and spin cotton garments which have been washed by hand. To intensify the rinsing action, select the option EXTRA RINSE. The appliance will add some additional rinses.	SPIN REDUCTION, RINSE HOLD , NIGHT CYCLE , EX- TRA RINSE	
 DRAIN Draining of water Max. load 6 kg For emptying out the water of the last rinse in programmes with the Rinse Hold and Night Cycle option selected.		
 SPIN Drain and long spin Maximum spin speed 1000/1200/1400 rpm ¹⁾ Max. load 6 kg Separate spin for hand washed garments and after programmes with the Rinse Hold and Night Cycle option selected. You can choose the spin speed by pressing the relevant button to adapt it to the fabrics to be spun.	SPIN REDUCTION	
 +  COTTONS ECONOMY 95° -40° Main wash - Rinses Maximum spin speed 1000/1200/1400 rpm ¹⁾ Max. load 6 kg White and fast coloured cotton This programme can be selected for slightly or normally soiled cotton items. The temperature will decrease and the washing time will be extended. This allows to obtain a good washing efficiency so saving energy.	SPIN REDUCTION, RINSE HOLD, NIGHT CYCLE , PREWASH, EXTRA RINSE	
 EASY IRON 60°- Cold Main wash - Rinses Maximum spin speed 900 rpm Max. load 1 kg Selecting this programme the laundry is gently washed and spun to avoid any creasing. In this way ironing is easier. Furthermore the machine will perform additional rinses.	SPIN REDUCTION, RINSE HOLD, PRE- WASH, EXTRA RINSE	

Programme Maximum and Minimum Temperature Cycle Description Maximum Spin Speed Maximum Fabrics Load Type of Laundry	Options	Detergent Compartment
 JEANS 60°- Cold Main wash - Rinses Maximum spin speed 900/1000/1200 rpm Max. load 3 kg With this programme it is possible to wash items like pants, shirts or jackets in denim and also jersey realized with hi-tech materials (the Extra Rinse option will be activated automatically).	SPIN REDUCTION, RINSE HOLD , NIGHT CYCLE, PRE- WASH	 ³⁾   
 SPORT INTENSIVE 40°- Cold Prewash - Main wash - Rinses Maximum spin speed 900 rpm Max. load 2,5 kg This programme is suitable for washing heavily soiled sport items. The machine will add automatically a pre-wash phase without detergent before the main wash to eliminate mud stains.	SPIN REDUCTION, RINSE HOLD , NIGHT CYCLE , EX- TRA RINSE	 
 SPORT LIGHT 30° Main wash - Rinses Maximum spin speed 700 rpm Max. load 2,5 kg Short programme for lightly soiled mixed fabric sports clothes.		 
 /OFF For cancelling the programme which is running or to switch the machine off .		

1) depending on a model

2) If you select the Quick or Super Quick option by pressing button **10** , we recommend that you reduce the maximum load as indicated. Full loading is possible however with somewhat reduced cleaning results. If you select the Refresh or Super Refresh option, we recommend that you reduce the load even more.

3) If using liquid detergents, a programme without PREWASH must be selected.

CARE AND CLEANING

 **Warning!** You must disconnect the appliance from the electricity supply, before you can carry out any cleaning or maintenance work.

Descaling

The water we use normally contains lime. It is a good idea to periodically use a water softening powder in the machine. Do this separately from any laundry washing, and according to the softening powder manufacturer's instructions. This will help to prevent the formation of lime deposits.

After each wash

Leave the door open for a while. This helps to prevent mould and stagnant smells forming inside the appliance. Keeping the door open after a wash will also help to preserve the door seal.

Maintenance wash

With the use of low temperature washes it is possible to get a build up of residues inside the drum.

We recommend that a maintenance wash be performed on a regular basis.

To run a maintenance wash:

- The drum should be empty of laundry.
- Select the hottest cotton wash programme.
- Use a normal measure of detergent, must be a powder with biological properties.

External cleaning

Clean the exterior cabinet of the appliance with soap and water only, and then dry thoroughly.

Important! Do not use methylated spirits, solvents or similar products to clean the cabinet.

Cleaning the dispenser drawer

The detergent dispenser drawer should be cleaned regularly.

The washing powder and additive dispenser drawer should be cleaned regularly.

Remove the drawer by pressing the catch downwards and by pulling it out.

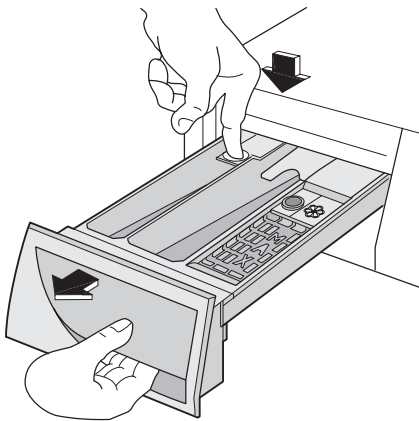

Flush it out under a tap, to remove any traces of accumulated powder. To aid cleaning, the top part of the additive compartment should be removed. Clean all parts with water.

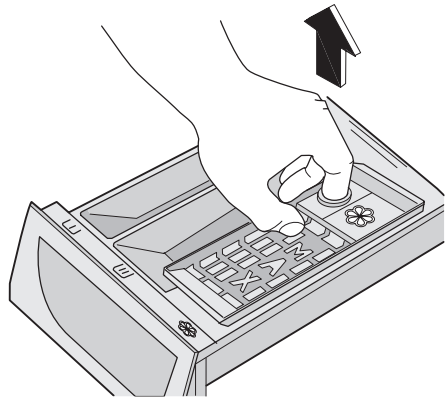

Clean the chamber of dispenser drawer with a brush.

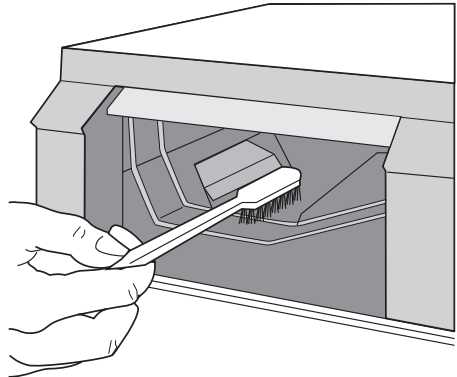

Washing drum

Rust deposits in the drum may occur due to rusting foreign bodies in the washing or tap water containing iron.

Important! Do not clean the drum with acidic descaling agents, scouring agents containing chlorine or iron or steel wool.

1. Remove any rust deposits on the drum with a cleaning agent for stainless steel.
2. Run a washing cycle without any washing to clean off any cleaning agent residues.

Programme: Short Cotton Programme at maximum temperature and add approx. 1/4 measuring cup of detergent.

Door seal

Check from time to time the door seal and eliminate eventual possible objects that could be trapped in the fold.

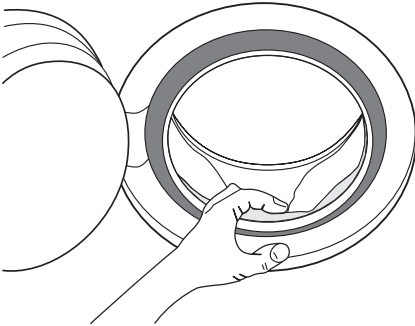

Drain pump

The pump should be inspected regularly and particularly if:

- the appliance does not empty and/or spin;
- the appliance makes an unusual noise during draining due to objects such as safety pins, coins etc. blocking the pump.
- a problem with water draining is detected (see chapter “What to do if...” for more details).

Warning! Before opening the pump door, switch the appliance off and remove the mains plug from the socket.

Proceed as follows:

1. Unplug the appliance.
2. If it is necessary, wait until the water has cooled down.
3. Open the pump door.

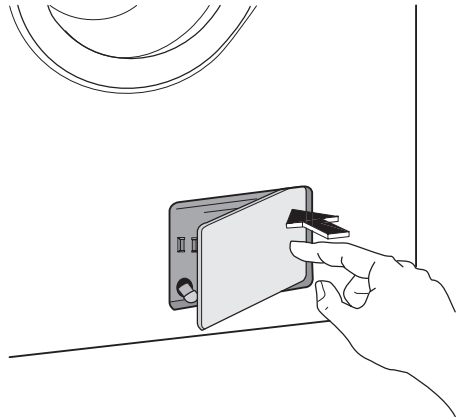

4. Place a container close to the pump to collect any spillage.
5. Pull out the emergency emptying hose, place it in the container and remove its cap.

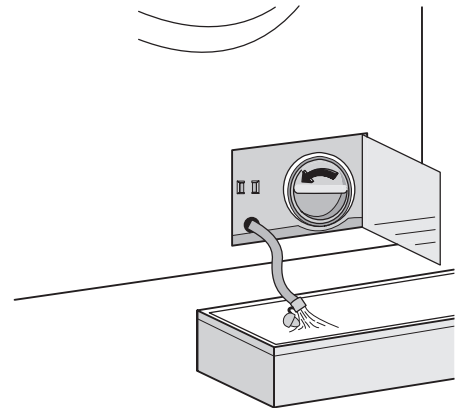

6. When no more water comes out, unscrew the pump cover by turning it anti-clockwise and remove the filter. Use pliers, if necessary. Always keep a rag nearby to dry up any water spillages when removing the cover. Clean the filter under a tap, to remove any traces of fluff.
7. Remove foreign bodies and fluff from the filter seat and from the pump impeller.

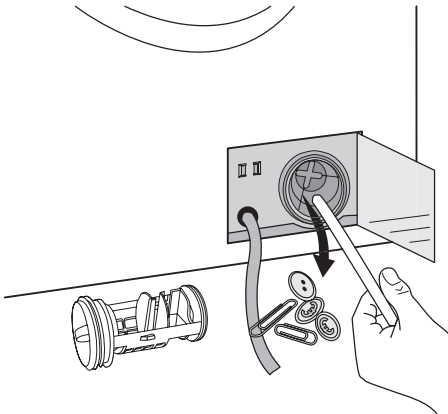

8. Check carefully whether the pump impeller rotates (it rotates jerkily). If it doesn't rotate, please contact your Service Centre.

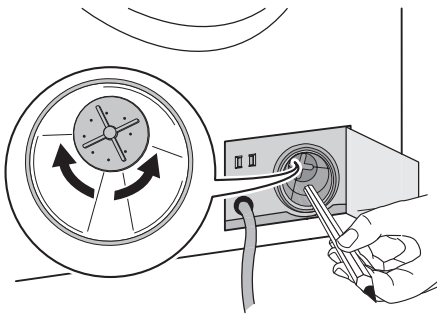

9. Put the cap back on the emergency emptying hose and place the latter back in its seat.
10. Replace the filter into the pump by inserting it correctly into the special guides. Screw the pump cover firmly by turning it clockwise.

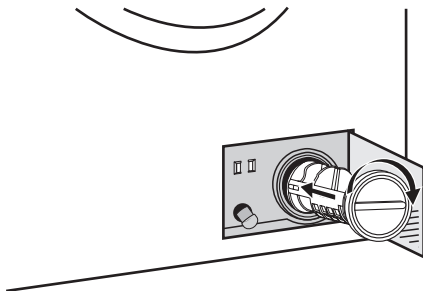

11. Close the pump door.

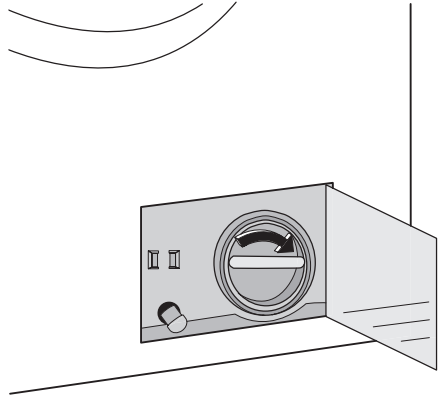

Warning!

When the appliance is in use and depending on the programme selected there can be hot water in the pump.

Never remove the pump cover during a wash cycle, always wait until the appliance has finished the cycle, and is empty. When refitting the pump cover, ensure it is securely re-tightened so as to stop leaks and young children being able to remove it.

Cleaning the water inlet filters

If you notice that the machine is taking longer to fill, check that the filter in the water inlet hose is not blocked.

1. Turn off the water tap.
2. Unscrew the water inlet hose.
3. Clean the filter in the hose using a hard bristle brush.

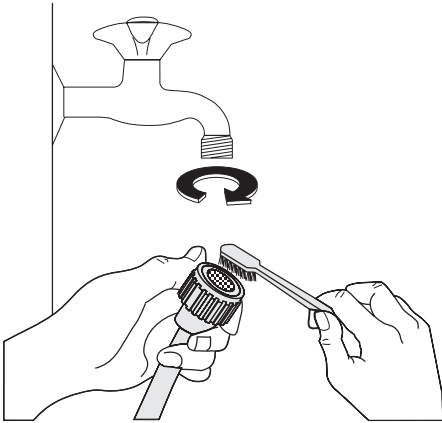

4. Screw the hose back onto the tap.
5. Unscrew the hose from the machine. Keep a rug nearby because some water may flow.
6. Clean the filter in the valve with a stiff brush or with the piece of cloth.

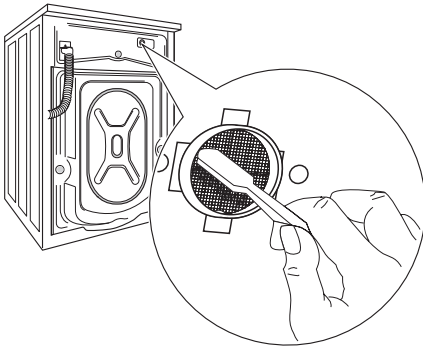

7. Screw the hose back to the machine and make sure the connection is tight.
8. Turn on the water tap.

Emergency emptying out

If the water is not discharged, proceed as follows to empty out the machine:

1. pull out the plug from the power socket;
2. close the water tap;

WHAT TO DO IF...

Certain problems are due to lack of simple maintenance or oversights, which can be solved easily without calling out an engineer. Before contacting your local Service

3. if necessary, wait until the water has cooled down;
4. open the pump door;
5. place a bowl on the floor and place the end of the emergency emptying hose into the bowl. Remove its cap. The water should drain by gravity into the bowl. When the bowl is full, put the cap back on the hose. Empty the bowl. Repeat the procedure until water stops flowing out;
6. clean the pump if necessary as previously described;
7. replace the emergency emptying hose in its seat after having plugged it;
8. screw the pump again and close the door.

Frost precautions

If the machine is installed in a place where the temperature could drop below 0°C, proceed as follows:

1. close the water tap and unscrew the water inlet hose from the tap;
2. place the end of the emergency emptying hose and that of the inlet hose in a bowl placed on the floor and let water drain out;
3. screw the water inlet hose back on and reposition the emergency emptying hose after having put the cap on again.

By doing this, any water remaining in the machine is removed, avoiding ice forming and consequently damage to the appliance.

When you use the machine again, make sure that the ambient temperature is above 0°C.

Important! Every time you drain the water through the emergency emptying hose you must pour 2 litres of water into the main wash compartment of the detergent drawer and then run the drain programme. This will activate the **ECO Valve** device avoiding that part of the detergent remains unused at next washing.

Centre, please carry out the checks listed below.

During machine operation it is possible that the **red** pilot light of button **8** blinks, one of

the following alarm codes appears on the display and some acoustic signals sound every 20 seconds to indicate that the machine is not working:

- **E10** : problem with the water supply.
- **E20** : problem with the water draining.

- **E40** : door open.

Once the problem has been eliminated, press the button **8** to restart the programme. If after all checks, the problem persists, contact your local Service Centre.

Problem	Possible cause/Solution
<p>The washing machine does not start:</p>	<p>The door has not been closed. E40</p> <ul style="list-style-type: none"> • Close firmly the door. <p>The plug is not properly inserted in the power socket.</p> <ul style="list-style-type: none"> • Insert the plug into the power socket. <p>There is no power at the socket.</p> <ul style="list-style-type: none"> • Please check your domestic electrical installation. <p>The main fuse has blown.</p> <ul style="list-style-type: none"> • Replace the fuse. <p>The selector dial is not correctly positioned and the button 8 has not been pressed.</p> <ul style="list-style-type: none"> • Please turn the selector dial and press the button 8 again. <p>The delay start has been selected.</p> <ul style="list-style-type: none"> • If the laundry is to be washed immediately, cancel the delay start. <p>The CHILD SAFETY LOCK has been activated.</p> <ul style="list-style-type: none"> • Deactivate this device.
<p>The machine does not fill:</p>	<p>The water tap is closed. E10</p> <ul style="list-style-type: none"> • Open the water tap. <p>The inlet hose is squashed or kinked. E10</p> <ul style="list-style-type: none"> • Check the inlet hose connection. <p>The filter in the inlet hose or the inlet valve filter are blocked. E10</p> <ul style="list-style-type: none"> • Clean the water inlet filters (See "Cleaning the water inlet filters" for more details). <p>The door is not properly closed. E40</p> <ul style="list-style-type: none"> • Close firmly the door.
<p>The machine fills then empties immediately:</p>	<p>The end of the drain hose is too low.</p> <ul style="list-style-type: none"> • Refer to relevant paragraph in «Water drainage» section.
<p>The machine does not empty and/or does not spin:</p>	<p>The drain hose is squashed or kinked. E20</p> <ul style="list-style-type: none"> • Check the drain hose connection. <p>The drain filter is clogged. E20</p> <ul style="list-style-type: none"> • Clean the drain filter. <p>An option or a programme that ends with the water still in the tub or a that eliminates all the spinning phases has been selected.</p> <ul style="list-style-type: none"> • Disable the option. • Select the draining or the spinning programme. <p>The laundry is not evenly distributed in the drum.</p> <ul style="list-style-type: none"> • Redistribute the laundry.

Problem	Possible cause/Solution
There is water on the floor:	<p>Too much detergent or unsuitable detergent (creates too much foam) has been used.</p> <ul style="list-style-type: none"> • Reduce the detergent quantity or use another one. <p>Check whether there are any leaks from one of the inlet hose fittings. It is not always easy to see this as the water runs down the hose; check to see if it is damp.</p> <ul style="list-style-type: none"> • Check the water inlet hose connection. <p>The drain hose is damaged.</p> <ul style="list-style-type: none"> • Change it with a new one. <p>The cap on the emergency emptying hose has not been replaced or the filter has not been properly screwed in after cleaning action.</p> <ul style="list-style-type: none"> • Refit the cap on the emergency emptying hose or screw the filter fully in.
Unsatisfactory washing results:	<p>Too little detergent or unsuitable detergent has been used.</p> <ul style="list-style-type: none"> • Increase the detergent quantity or use another one. <p>Stubborn stains have not been treated prior to washing.</p> <ul style="list-style-type: none"> • Use commercial products to treat the stubborn stains. <p>The correct temperature was not selected.</p> <ul style="list-style-type: none"> • Check if you have selected the correct temperature. <p>Excessive laundry load.</p> <ul style="list-style-type: none"> • Introduce into the drum less laundry.
The door will not open:	<p>The programme is still running.</p> <ul style="list-style-type: none"> • Wait the end of washing cycle. <p>The door lock has not been released.</p> <ul style="list-style-type: none"> • Wait until the pilot light 9 has gone off. <p>There is water in the drum.</p> <ul style="list-style-type: none"> • Select drain or spin programme to empty out the water.
The machine vibrates or is noisy:	<p>The transit bolts and packing have not been removed.</p> <ul style="list-style-type: none"> • Check the correct installation of the appliance. <p>The support feet have not been adjusted</p> <ul style="list-style-type: none"> • Check the correct levelling of the appliance. <p>The laundry is not evenly distributed in the drum.</p> <ul style="list-style-type: none"> • Redistribute the laundry. <p>Maybe there is very little laundry in the drum.</p> <ul style="list-style-type: none"> • Load more laundry.
Spinning starts late or the machine does not spin:	<p>The electronic unbalance detection device has cut in because the laundry is not evenly distributed in the drum. The laundry is redistributed by reverse rotation of the drum. This may happen several times before the unbalance disappears and normal spinning can resume. If, after some minutes, the laundry is still not evenly distributed in the drum, the machine will not spin.</p> <ul style="list-style-type: none"> • Redistribute the laundry.

Problem	Possible cause/Solution
The machine makes an unusual noise:	The machine is fitted with a type of motor which makes an unusual noise compared with other traditional motors. This new motor ensures a softer start and more even distribution of the laundry in the drum when spinning, as well as increased stability of the machine.
No water is visible in the drum:	Machines based on modern technology operate very economically using very little water without affecting performance.

If you are unable to identify or solve the problem, contact our service centre. Before telephoning, make a note of the model, serial number and purchase date of your machine: the Service Centre will require this information.

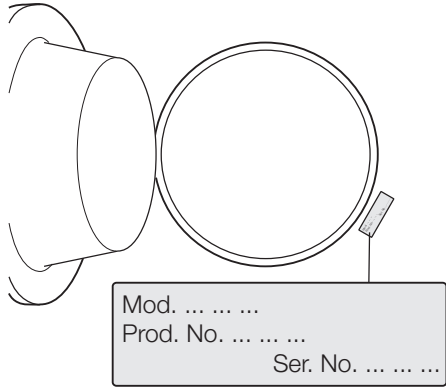

TECHNICAL DATA

Dimensions	Width Height Depth	60 cm 85 cm 63 cm
Electrical connection	Information on the electrical connection is given on the rating plate, on the inner edge of the appliance door.	
Water supply pressure	Minimum Maximum	0,05 MPa 0,8 MPa
Maximum Load	Cotton	6 kg
Spin Speed	Maximum	1000 rpm (EWF 106410W) 1200 rpm (EWF 126410W) 1400 rpm (EWF 146410W)

CONSUMPTION VALUES

Programme	Energy consumption (KWh)	Water consumption (litres)	Programme duration (Minutes)
White Cottons 95°	2	61	For the duration of the programmes, please refer to the display on the control panel.
Cottons 60°	1.3	58	
Cotton ECO 60° ¹⁾	1.02	46	
Cottons 40°	0.7	58	
Synthetics 40°	0.5	50	

Programme	Energy consumption (KWh)	Water consumption (litres)	Programme duration (Minutes)
Delicates 40°	0.55	60	
Wool 30°	0.25	53	

1) «Cottons Eco» at 60°C with a load of 6 kg is the reference programme for the data entered in the energy label, in compliance with EEC 92/75 standards.

i The consumption data shown on this chart is to be considered purely indicative, as it may vary depending on the

quantity and type of laundry, on the inlet water temperature and on the ambient temperature.

INSTALLATION

Unpacking

All transit bolts and packing must be removed before using the appliance. You are advised to keep all transit devices so that they can be refitted if the machine ever has to be transported again.

1. After removing all the packaging, carefully lay machine on it's back to remove the polystyrene base from the bottom.

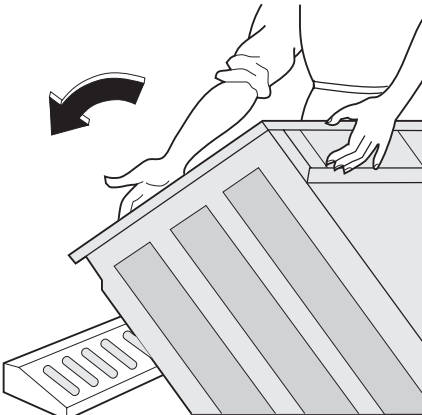

2. Remove the power supply cable and the draining and inlet hose from the hose holders on the rear of the appliance.

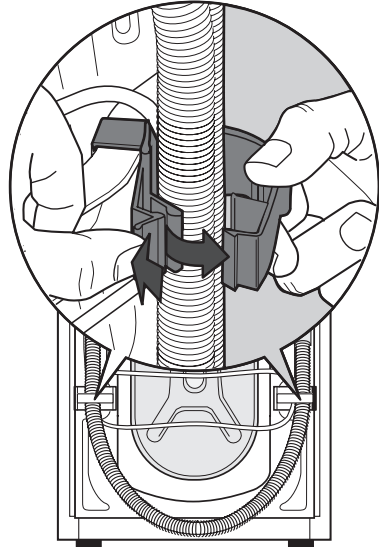

3. Unscrew the three bolts.

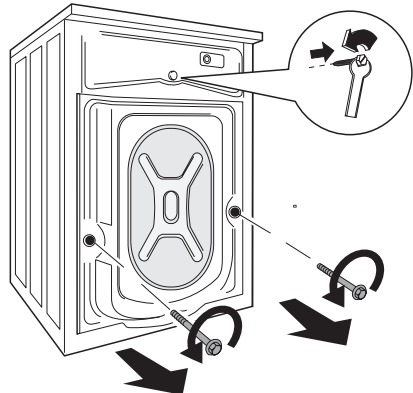

4. Slide out the relevant plastic spacers.

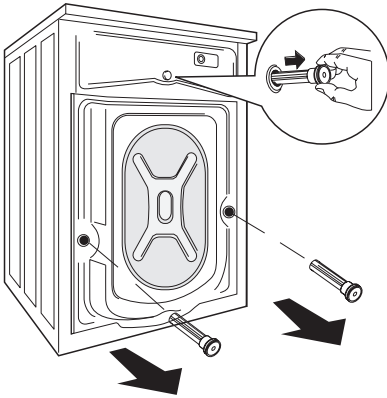

5. Open the porthole and remove the polystyrene block fitted on the door seal.

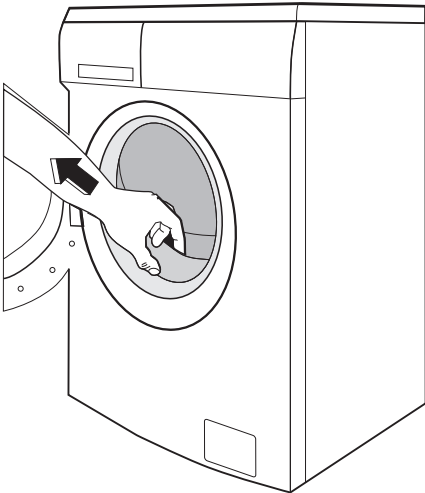

6. Fill the smaller upper hole and the two large ones with the corresponding plastic plug caps supplied in the bag containing the instruction booklet.

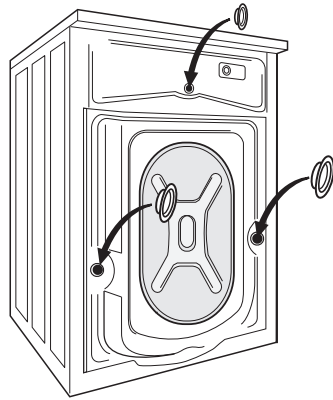

Positioning

Install the machine on a flat hard floor. Make sure that air circulation around the machine is not impeded by carpets, rugs etc. Check that the machine does not touch the wall or other kitchen units. Level the washing machine by raising or lowering the feet. The feet may be tight to adjust as they incorporate a self locking nut, but the machine **MUST** be level and stable. If necessary, check the setting with a spirit level. Any necessary adjustment can be made with a spanner. Accurate levelling prevents vibration, noise and displacement of the machine during operation.

Caution! Never place cardboard, wood or similar materials under the machine to compensate for any unevenness in the floor.

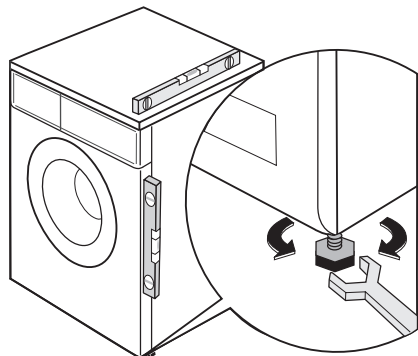

Water inlet

Warning! This appliance must be connected to a cold water supply.

1. Connect the water inlet hose supplied with the machine to a tap with a 3/4" thread. Always use the hose supplied with the appliance.

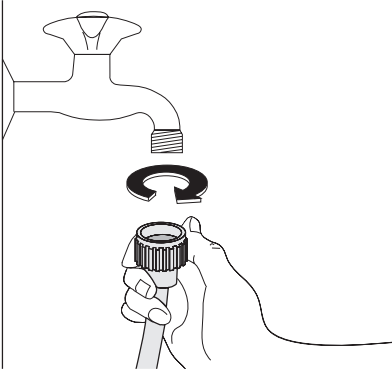

Important! Do not use the hose from your previous machine to connect to the water supply.

2. The other end of the inlet hose which connects to the machine can be turned as showed in the picture. Do not place the inlet hose downwards. Angle the hose to the left or right depending on the position of your water tap.

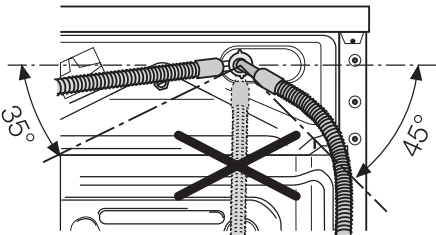

3. Set the hose correctly by loosening the ring nut. After positioning the inlet hose, be sure to tighten the ring nut again to prevent leaks.

The inlet hose must not be lengthened. If it is too short and you do not wish to move

the tap, you will have to purchase a new, longer hose specially designed for this type of use.

Important! Before connecting up the machine to new pipework or to pipework that has not been used for some time, run off a reasonable amount of water to flush out any debris that may have collected in the pipes.

Water drainage

The end of the drain hose can be positioned in three ways.

- **Hooked over the edge of a sink** using the plastic hose guide supplied with the machine. In this case, make sure the end cannot come unhooked when the machine is emptying. This could be done by tying it to the tap with a piece of string or attaching it to the wall.

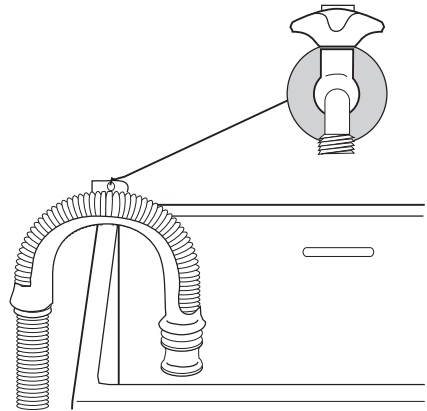

- **In a sink drain pipe branch.** This branch must be above the trap so that the bend is at least 60 cm above the ground.
- **Directly into a drain pipe** at a height of not less than 60 cm and not more than 90 cm. The end of the drain hose must always be ventilated, i.e. the inside diameter of the drain pipe must be larger than the outside diameter of the drain hose. The drain hose must not be kinked.

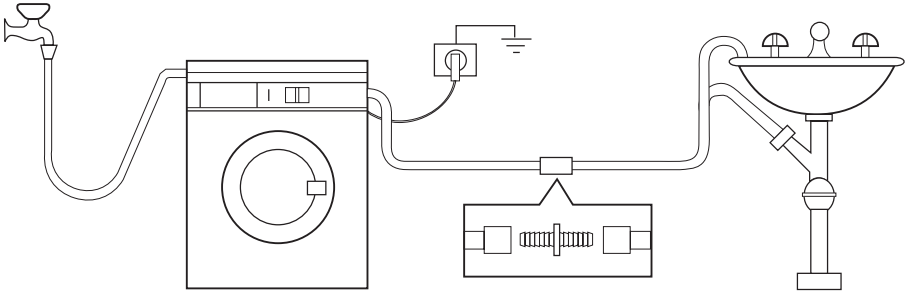

The drain hose may be extended to a maximum of 4 metres. An additional drain hose and joining piece is available from your local Service Centre.

ELECTRICAL CONNECTION

Information on the electrical connection is given on the rating plate on the inner edge of the appliance door.

Check that your domestic electrical installation can take the maximum load required, also taking into account any other appliances in use.

! **Connect the machine to an earthed socket.**

! **The manufacturer does not accept any responsibility for damage or**

injury through failure to comply with the above safety precaution.

! **The power supply cable must be easily accessible after installing the machine.**

! **Should the appliance power supply cable need to be replaced, this must be carried out by a Service Centre.**

ENVIRONMENT CONCERNS

The symbol  on the product or on its packaging indicates that this product may not be treated as household waste. Instead it should be taken to the appropriate collection point for the recycling of electrical and electronic equipment. By ensuring this product is disposed of correctly, you will help prevent potential negative consequences for the environment and human health, which could otherwise be caused by inappropriate waste handling of this product. For more detailed information about recycling of this product, please contact your local council, your household waste disposal service or the shop where you purchased the product.

Packaging materials

The materials marked with the symbol  are recyclable.

>PE<=polyethylene

>PS<=polystyrene

>PP<=polypropylene

This means that they can be recycled by disposing of them properly in appropriate collection containers.

Ecological hints

To save water, energy and to help protect the environment, we recommend that you follow these tips:

- Normally soiled laundry may be washed without prewashing in order to save detergent, water and time (the environment is protected too!).
- The machine works more economically if it is fully loaded.
- With adequate pre-treatment, stains and limited soiling can be removed; the laun-

dry can then be washed at a lower temperature.

- Measure out detergent according to the water hardness, the degree of soiling and the quantity of laundry being washed.

Electrolux. Thinking of you.

Видете повеќе како размислуваме на www.electrolux.com

СОДРЖИНА

Безбедносни информации	28	Нега и чистење	44
Опис на производот	30	Што да сторите ако...	48
Контролна табла	31	Технички податоци	52
Прва употреба	34	Потрошувачки вредности	52
Персонализација	35	Монтажа	53
Секојдневна употреба	35	Поврзување на струјата	56
Помошни напомени и совети	38	Еколошки прашања	57
Програми за перење	40		

Можноста за промени е задржана



БЕЗБЕДНОСНИ ИНФОРМАЦИИ

ВАЖНО Внимателно прочитајте и чувајте за идни потреби.

- Безбедноста на вашиот уред одговара на индустриските стандарди и на законските барања за безбедноста на уредите. Сепак, како производители, сметаме дека наша должност е да ги дадеме следниве безбедносни напомнувања.
- Многу е важно, ова упатство да остане заедно со уредот за идни потреби. Доколку уредот се продаде или пренесе на друг сопственик или се преселите и го оставите уредот, внимавајте упатството секогаш да биде со него, за да може новиот сопственик да се запознае со функциите и со важните предупредувања.
- МОРА да ги прочитате внимателно пред да го инсталирате или користите уредот.
- Пред првото пуштање, проверете да не дошло до оштетување на машината во текот на транспортот. Никогаш не поврзувајте оштетена машина. Доколку има оштетени делови, обратете се кај Вашиот продавач.
- Ако уредот се испорачува во зимските месеци, кога температурите се под нулата: чувајте ја машината за перење 24 часа на собна температура, пред првпат да ја користите.

Општа безбедност

- Опасно е да ги менувате спецификациите или да се обидуваат да го модификуваат овој производ на кој било начин.
- Во текот на програмите за миене со високи температури, стаклото од вратата може да стане жешко. Не допирајте го!
- Уверете се дека мали миленичиња и деца нема да се качат во барабанот. За да го избегнете ова, проверете го барабанот пред употреба.
- Секакви предмети, како парички, безопасни, шајки, шрафови, камење или друг тврд, остар материјал, може да предизвикаат големо оштетување и не смеат да се ставаат во машината.
- Користете само препорачани количини омекнувач и детергент. Со преполнување можете да предизвикате оштетување на ткаенината. Погледнете ги количините, кои ги препорачува производителот.
- Перете ги малите предмети, како чорапи, врвки, колани итн., во вреќичка за перење или во навлака за перница, бидејќи е можно тие да се протнат помеѓу коритото и внатрешниот барабан.
- Не користете ја машината за перење на предмети со фишбајн, непорабен или искинат материјал.
- По користење, при чистење и одржување, секогаш исклучувајте го

уредот од напојувањето со струја и затворете го доводот на вода.

- Во никој случај не треба да се обидуваат самите да ја поправат машината. Поправките изведени од страна на неискусен материјал може да предизвикаат повреда или сериозни грешки во работењето. Обратете се во локалниот сервисен центар. Секогаш инсистирајте на оригинални резервни делови.

Инсталирање

- Овој уред е тежок. Бидете внимателни кога го преместувате.
- При распакување, проверете дали уредот е оштетен. Не користете го доколку се сомневате и обратете се во сервисниот центар.
- Сета амбалажа и транспортните клинови мора да се отстранат пред употребата. Доколку не се придржувате кон ова може да дојде до сериозно оштетување на уредот. Погледнете го соодветното поглавје во прирачникот.
- По монтажата, проверете уредот да не стои врз доводното или одводното црево и капакот да не го притиска кабелот за напојување со струја бо сидот.
- Доколку машината е поставена на обложен под, регулирајте ги ногалките за да се овозможи слободен струење на воздухот под уредот.
- По монтажата, секогаш проверете дали цревата и спојките добро дишуваат.
- Доколку уредот се монтира на место, кое е изложено на мраз, прочитајте го поглавјето "опасности од замрзнување".
- Водоводџиските работи, потребни за монтажа на овој уред, мора да ги изведува квалификуван водоводџија или стручно лице.
- Електричните работи, потребни за монтажа на овој уред, мора да ги изведува квалификуван електричар или стручно лице.

Користење

- Уредот е конструиран за користење во домаќинството. Не смее да се користи за други цели, освен оние за кои е наменет.
- Перете само ткаенини, кои се наменети за перење во машина. Следете ги упатствата на етикетата на секое парче од облеката.
- Не преполнувајте го уредот. Погледнете ја табелата со програми за перење.
- Пред перењето, проверете дали џебовите се празни и дали патентите се затворени. Избегнувајте перење на изресени или искинати предмети, и третирајте го дамките од боја, мастило, рѓа и трева пред перењето. Градниците со жица НЕ смеат да се перат во машина.
- Деловите од облеката, кои биле во допир со производи од испарлива нафта, не треба да се перат во машина. Доколку користите испарливи течности за чистење, треба да внимавате да ја отстраните течноста од делот од облеката пред да го ставите во машината.
- Никогаш не влечете го кабелот за да го извлечете штекерот од приклучницата; секогаш фаќајте го самиот штекер.
- Никогаш не користете го уредот ако кабелот за струја, контролната табла, работната површина или основата се оштетени на начин, кој овозможува слободен пристап во внатрешноста на уредот.

Заклучување заради безбедност на децата

- Овој апарат не е наменет да го користат лица (вклучувајќи ги и децата) со намалени физички, сензорски или ментални способности, или лица без искуство и знаење, освен ако немаат надзор и упатување во користење на апаратот од страна на лицето, кое е одговорно за нивната безбедност.
- Децата треба да се под надзор за да не си играат со апаратот.

- Компонентите од амбалажата (на пр. пластична фолија, стиропор) може да бидат опасни за децата – опасност од задушување! Чувајте ги надвор од дофатот на децата.
- Чувајте ги сите детергенти на безбедно место, надвор од дофат на децата.
- Уверете се дека децата или миленичињата нема да се качат во барабанот. За да спречите децата и миленичињата да се затворат во барабанот, машината е опремена со специјален додаток. За да го активирате овој уред, вртете го (без притискање) копчето во внатрешноста на вратата во десно, додека жлебот не стои хоризонтално. Ако е потребно, употребете паричка.

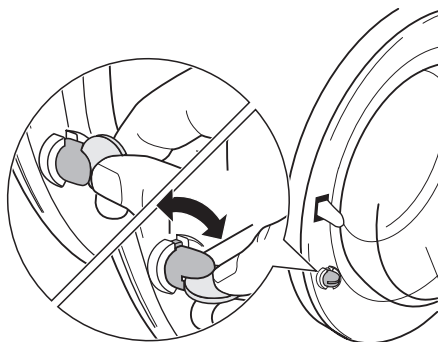

За да го дезактивирате овој уред, и да ја вратите можноста за заклучување на вратата, вртете го (без притискање) копчето во внатрешноста на вратата во лево, додека жлебот не стои вертикално.

ОПИС НА ПРОИЗВОДОТ

- i** Вашиот нов уред ги задоволува сите современи барања за ефикасен третман на алиштата со мала потрошувачка на вода, струја и детергент. Неговиот систем за перење овозможува целосно искористување на детергентот и ја намалува потрошувачката на вода, со што штеди струја.

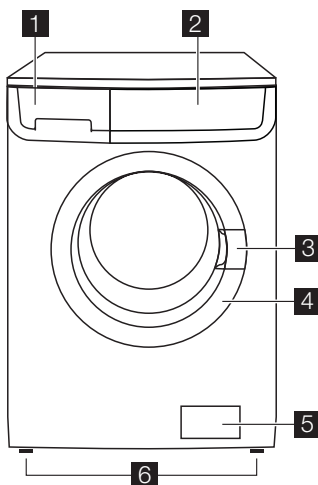

- 1** Фиока на дозерт за детергент
2 Контролна табла
3 Рачка за отворање на вратата

- 4** Плочка со спецификации
5 Одводна пумпа
6 Ногарки за нивелирање

Фиока за детергент

☐ Преграда за детергент, што се користи во фазата на претперење или киснење, или за средство за отстранување дамки, во фазата на дејство против дамките (доколку ја има). Детергентот за претперење и киснење се додава на почетокот од програмата за перење. Средството за отстранување дамки се додава во текот на фазата на дејство против дамките.

☒ Преградата за детергент во прав или за течен детергент се користи за главното перење. Ако користите течен детергент налејте го **пред самото** стартување на програмата.

⊗ Преграда за течни додатоци (омекнувач, штирак).

Следете ги препораките на производителот за количините што треба да се користат и не пречекорувајте ја ознаката „MAX“ во фиоката на дозерот за детергент. Сите омекнувачи или адитиви за штиркање мора да се налеат во преградата пред самото стартување на програмата за перење.

Водич на програмите ☰☑

Водичот на програмите се наоѓа на предниот дел од фиоката за детергент. Други водичи на програми на различни јазици се наоѓаат во торбата со прирачникот за корисници. (Не мора да

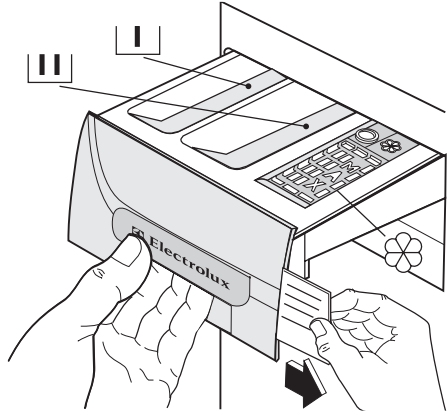

значи дека сите уреди имаат повеќе од еден водич за програми).

За да го замените водичот за програми:

1. Повлечете го соодветната страна и извадете го.
2. Ставете го новиот водич за програми.

КОНТРОЛНА ТАБЛА

i Подолу е слика на контролната табла. На неа се прикажани тркалцето на програматорот, како и копчињата, контролната сијаличка и екранот. Тие се претставени со соодветните броеви на следните страници.

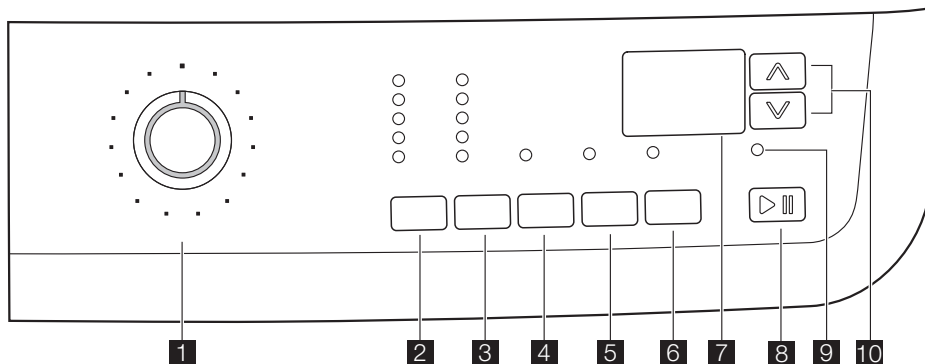

- | | |
|--|---|
| 1 Селектор на програми | 6 Копче за ОДЛОЖЕН ПОЧЕТОК |
| 2 Копче за ТЕМПЕРАТУРА | 7 Екран |
| 3 Копче за намалување на ЦЕНТРИФУГАТА | 8 Копче СТАРТ/ПАУЗА |
| 4 Копче за ПРЕТПЕРЕЊЕ | 9 Контролна сијаличка за ЗАКЛУЧЕНА ВРАТА |
| 5 Копче за ДОПОЛНИТЕЛНО ПЛАКНЕЊЕ | 10 Копчиња на ВРЕМЕНСКИОТ УПРАВУВАЧ |

ТАБЕЛА НА СИМБОЛИ

☆	= Специјални програми	🌡️	= Температура
✖️	= Студено перење	🌀	= Намалување на центрифугата
☐	= Без плакнење	🕒	= Ноќен циклус
🔄	= Претперење	📅	= Дополнително плакнење
🕒	= Одложен почеток	🔒	= Блокада за деца
▶️	= Старт/пауза	🔑	= Вратата е заклучена
🕒	= Временски управувач (Time Manager)		

Тркалце на програматорот

Овозможува вклучување и исклучување на апаратот, како и одбирање програми.

Температура

Ова копче ви овозможува да ја зголемите или намалите температурата на перење.

Намалување на брзината на центрифугата

Со притискање на ова копче можете да ја намалите брзината на центрифугата за избраната програма или да ја изберете некоја од достапните опции.

Задржано плакнење

Со одбирање на оваа функција водата од последното плакнење не се црпи за да се спречи туткање на ткаенините. Пред да ја отворите вратата, неопходно е да се испушти водата. За да ја испуштите водата, прочитајте го поглавјето "Кога ќе заврши програма".

Ноќен циклус

Со одбирање на оваа функција машината нема да ја испушти водата од последното плакнење и сите фази за центрифугирање се исклучени за да не

се истуктаат алиштата. Овој циклус за перење е многу тивок и може да се одбере за навечер или за периоди со поевтина струја. За некои програми плакнењата ќе се извршат со повеќе вода. Пред да ја отворите вратата, неопходно е да се испушти водата. За да ја испуштите водата, прочитајте го поглавјето "Кога ќе заврши програма".

Претперење

Со одбирање на оваа опција машината врши претперење пред главното перење. Времето за перење ќе биде подолго. Оваа опција се препорачува за многу извалкани алишта.

Дополнително плакнење

Апаратот е конструиран да штеди енергија. Ако е потребно плакнење на алиштата со дополнително количество вода (дополнително плакнење), изберете ја таа опција. Ќе се извршат неколку дополнителни плакнења. Оваа опција се препорачува за лица алергични на детергенти, како и за подрачја со многу мека вода.

Одложен старт

Со ова копче, програмата може да се одложи за 30 мин - 60 мин - 90 мин, 2

часа, па потоа по 1 час се до максимум од 20 часа.

Старт пауза

Ова копче ви овозможува да ја стартувате или да ја прекинете избраната програма.

Временски управувач (Time Manager)

Овие копчиња ви овозможуваат менување на времетраењето на програмата автоматски по предлог на апаратот.

Контролна сијалица за заклучена врата

Контролната сијалица **9** се пали кога ќе стартува програмата и укажува дали вратата може да се отвори:

- свети: вратата не може да се отвори. Машината работи или престанала да работи, но има вода во кадата.
- не свети: вратата може да се отвори. Програмата завршила или водата е исцрпена.
- светлото трепка: вратата се отвора

Екран

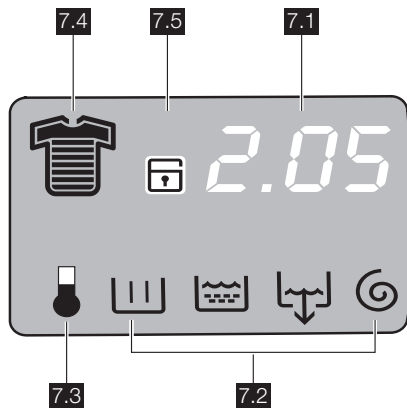

Екранот ги прикажува следните информации:

7.1:

- **Траење на избраната програма**
По одбирањето програма, времетраењето се прикажува во

часови и минути (на пример **2.05**). Траењето се пресметува автоматски врз база на максималното препорачано полнење за секој вид на материјал. Откако програмата ќе стартува, преостанатото време се ажурира секоја минута.

• **Одложен почеток**

Избраното одложување, нагодено со притискање на соодветното копче, се појавува на екранот во траење од неколку секунди, па потоа повторно се прикажува траењето на избраната програма.

• **Шифри за тревога**

Во случај на проблеми во работењето, може да се прикажат некои шифри за тревога, на пример **E20** (погледнете го пасусот „Што да сторите ако...“).

• **Неправилно одбирање на опција**

Доколку некоја опција не е компатибилна со нагодената програма за перење, во долниот дел од екранот на неколку секунди ќе се прикаже пораката **Err** , а вградената црвена сијалица на копчето **8** ќе почне да трепка.

• **Крај на програмата**

Кога ќе заврши програма, се прикажуваат три нули што трепкаат, контролната сијаличка **9** и контролната сијаличка на копчето **8** се гаснат и вратата може да се отвори.

7.2: Икони за фазите на програмата за перење









- Перење 
- Плакнења 
- Цедење 
- Центрифугирање 

Со бирање на програма за перење, во долниот дел од екранот се прикажуваат иконите за фазите од програмата, соодветни на разни фази од програмата. Откако ќе го притиснете копчето **8** , останува вклучена само иконата за тековната фаза.

7.3: Фаза на загревање

За време на циклусот за перење, на екранот се прикажува икона за температура што покажува дека апаратот почнал со греењето на водата во кадата.

7.4: Икони за степен на валканост



- Интензивно 
- Нормално 
- Секојдневно 
- Лесно 
- Брзо 
- Супер брзо 
- Освежување 
- Супер брзо 

Кога ќе се одбере програма, на екранот се појавува икона што го прикажува степенот на извалканост што машината го предлага автоматски.

7.5: Безбедносно заклучување за деца

 (видете пасус „Безбедносно заклучување за деца“).

ПРВА УПОТРЕБА

-  • Проверете дали електричните и водоводните поврзувања се согласни со упатствата за мesteње.
- Отстранете ги блокот од стиропор и сиот останат материјал од барабанот.
- Истурете 2 литри вода во главната преграда за перење  на фиоката на дозерот за да се

активира вентилот **ECO** . Потоа вклучете циклус за памук на највисока температура, без алишта во машината, за да ги отстраните производните остатоци од барабанот и кадата. Турете 1/2 мерка детергент во фиоката за главно перење на дозерот и вклучете ја машината.

ПЕРСОНАЛИЗАЦИЈА

Звучни сигнали

Машината е опремена со звучен уред кој се огласува во следните случаи:

- на крајот од циклусот
- ако има дефект.

Откако истовремено ќе ги притискате копчињата **4** и **5** околу **6 секунди**, звучниот сигнал се исклучува (освен во случај на дефект). Со повторно притискање на овие 2 копчиња, звучните сигнали повторно се вклучуваат.

Безбедносна блокада за децата

Овој уред Ви дозволува да го оставите апаратот без надгледување и да не се грижите за тоа дека децата може да се

повредат или да го оштетат. Оваа функција останува вклучена и кога машината не работи.

Има два начина да се нагоди оваа опција:

1. Пред да го притиснете копчето **8**: стартувањето на машината е невозможно.
2. Откако да го притиснете копчето **8**: менувањето на која било друга програма или опција е невозможно.

За активирање или деактивирање на оваа опција притискајте ги истовремено околу 6 секунди копчињата **5** и **6**, додека иконата  не се појави или изгуби од екранот.

СЕКОЈДНЕВНА УПОТРЕБА

Полнење на алиштата

Отворете ја вратата со внимателно влечење на рачката кон надвор. Ставете ги алиштата во барабанот, едно по едно, протресувајќи ги што е можно повеќе. Затворете ја вратата.

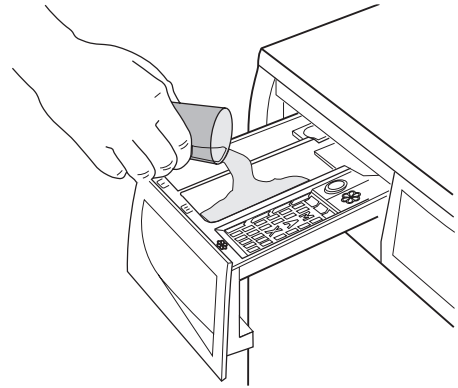
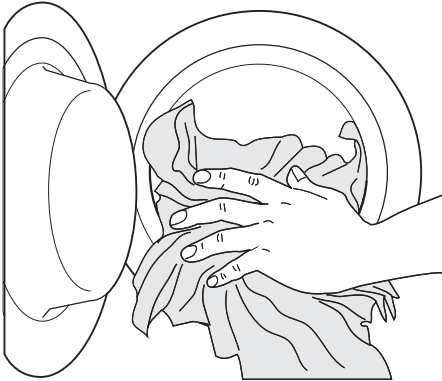

Доколку е потребно, всипете омекнувач во преградата означена со  (количината не смее да ја надмине ознаката "MAX" во фиоката). Полека затворете ја вратата.

Измерете детергент и омекнувач

Извлечете ја фиоката од дозерот додека не застане. Измерете ја количината потребен детергент, всипете ја во главната преграда  или во соодветната преграда, ако тоа го бара избраната програма/опција (повеќе детали ќе најдете во "Фиока на дозерт за детергент").

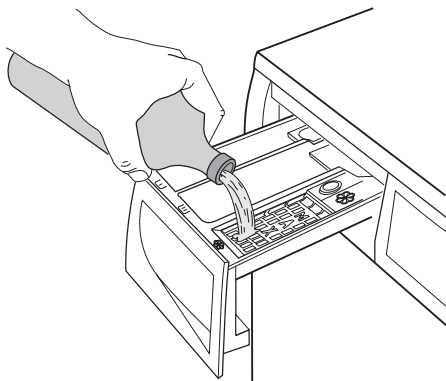

Изберете ја потребната програма со вртење на бирачот на програми (1)

Завртете го бирачот на програми на потребната програма. Машината за перење ќе предложи температура и автоматски ќе избере максимална вредност на центрифугирање, достапна за избраната програма. Овие вредности можете да ги промените со притискање на соодветните копчиња. **Зелената** контролна сијалица од копчето **8** почнува да трепка.

Програматорот може да се врти в десно или в лево. Свртете го во положба  за ресетирање на програмата/исклучување на машината.

На крајот на програмата, програматорот мора да биде свртен во положба , за да ја исклучите машината.

 **ВНИМАНИЕ** Ако го завртите бирачот на некоја друга програма, додека машината работи, **црвената** контролна сијалица од копчето **8** ќе трепне 3-пати и ќе се прикаже пораката за грешка **Eg** за да укаже на погрешното бирање. Машината нема да ја изведува новата избрана програма.

Копчиња за опциите на програмите

Зависно од програмата, може да се комбинираат различни функции. Тие мора да се избираат по одбирање на саканата програма и пред притискање на копчето **8**.

Изберете ја температурата со притискање на копчето 2

Со бирање на програма, уредот автоматски прелага зададена температура.

Доколку сакате да ги перете алиштата на друга температура, притискајте го ова копче повеќепати за да ја зголемите или намалите температурата.

Намалете ја брзината на центрифугата со притискање на копчето 3

Кога ќе се одбере програма, апаратот автоматски ја предлага максималната брзина за центрифугирање овозможена за таа програма.

Притискајте го копчето **3** повеќепати за менување на брзината на центрифугата ако сакате алиштата да се вртат со друга брзина. Светнува соодветната сијаличка.

Одберете ги достапните опции притискајќи ги копчињата 3, 4 и 5

Зависно од одбраната програмата, може да се комбинираат различни функции пред да се притисне копчето **8**. По одбирањето опција, се пали соодветната контролна сијаличка. Ако се одбере неправилна опција, вградената **црвена** сијаличка на копчето **8** трепнува 3 пати и пораката **Eg** се појавува на екранот неколку секунди.

 За компатибилноста на програмите за перење и за опциите, погледнете го поглавјето „Програми за перење“.

Одберете го одложеното почнување притискајќи го копчето 6

Пред да почнете програма, ако сакате да го одложите почнувањето, притискајте го копчето **6** повеќепати за да го одберете саканото одложување. Се пали соодветната сијаличка. Одбраната вредност на времето за одложување (до 20 часови) ќе се појави на екранот неколку секунди, а потоа повторно ќе се појави времетраењето на програмата.

Мора да ја одберете оваа опција откако сте ја поставиле програмата и пред да го притиснете копчето **8**.

Може да го откажете или смените времето на одложување кога било пред да го притиснете копчето **8**.

Одбирање на одложеното почнување:

1. Одберете ги програмата и потребните опции.
2. Одберете го одложеното почнување притискајќи го копчето **6**.
3. Притиснете го копчето **8**:
 - машината почнува со одбројувањето часови.
 - Програмата ќе почне по истекувањето на одбраното одложување.

Откажување на одложеното почнување откако ќе се притисне копчето **8**:

1. Поставете ја машината за перење на ПАУЗА притискајќи го копчето **8**.
2. Притиснете го копчето **6** еднаш за да се прикаже симболот **0'**
3. Притиснете го копчето **8** повторно за да ја почнете програмата.

ВАЖНО Одбраното одложување може да се смени само после повторно одбирање на програма за перење. Одложеното почнување **не може** да се одбере со програмата **Црпење**.

Стартувајте ја програмата со притискање на копчето **8**

За да ја стартувате избраната програма, притиснете го копчето **8**, зелената контролна сијалица од копчето **8** престанува да трепка. За да ја прекинете програмата што е во тек, притиснете го копчето **8**: зелената контролна сијалица почнува да трепка. За да ја продолжите програмата од точката каде што била прекината, притиснете го копчето **8**. Ако сте избрале одложен старт, машината ќе почне да одбројува. Ако сте избрале погрешна опција, **црвената** контролна сијалица од копчето **8** ќе трепне 3-пати и во траење од неколку секунди ќе се прикаже пораката за грешка **Eg**.

Изберете ја опцијата **Временски управувач** со притискање на копчето **10**

Со повторено притискање на ова копче, траењето на циклусот на перење се зголемува или се намалува. Иконата за нивото на извалканост ќе се појави на

екранот за да го прикаже одбраното ниво на извалканост. Оваа опција е достапна само со програмите **Памук**, **Синтетика** и **Чувствителни**.

Ниво на валканост	Икона	Вид на ткаенина
Интензивно		За многу валкани алишта
Нормално		За нормално валкани алишта
Секојдневно		За секојдневно валкани алишта
Лесно		За малку валкани алишта
Брзо		За многу малку валкани алишта
Супер брзо ¹⁾		За предмети, кои се користени или носени кратко време
Освежување ¹⁾		Само за освежување алишта
Супер брзо ¹⁾		Само за освежување многу малку алишта

1) Препорачуваме да ја намалите количината на полнење (погледнете ја табелата Програми за перење).

2) Кога ќе ја изберете оваа опција, соодветната икона ќе се појави само на кратко, а потоа веднаш се губи.

Менување опција или пуштање програма

Менувањето на некои опции е можно пред извршување на програмата. Пред да извршите каква било промена, мора да го ПАУЗИРАТЕ апаратот притискајќи го копчето **8** (ако сакате да ја смените опцијата Одредување на времето, мора да ја откажете програмата во тек и повторно да одберете програма). Менувањето на програма во тек е можно само со нејзино ресетирање. Свртете го програматорот на , а потоа на новата програмска положба. Почнете ја новата програма притискајќи го копчето **8** повторно. Водата за перење во кадата нема да се испразни.

Прекинување на програма

Повторно притиснете го копчето **8** за да ја прекинете програмата, која е во тек, соодветната зелена контролна сијалица ќе почне да трепка.

Повторно притиснете го копчето за да ја **одново да ја стартувате** програмата.

Откажување програма

Свртете го тркалцето на програматорот на **0** за да ја откажете пуштената програма.

Сега можете да изберете нова програма.

Отворање на вратата

Откако програмата ќе стартува (или во текот на одложено време) вратата е заклучена, ако сакате да ја отворите, прво ставете ја машината на ПАУЗА со притискање на копчето **8**.

По неколку минути контролната сијалица **9** се гаси и вратата може да се отвора.

Ако контролната сијалица остане запалена, тоа значи дека машината веќе се загрева или дека нивото на водата е превисоко. Како и да е, не обидувајте се да ја отворите вратата на сила!

Ако не можете да ја отворите вратата, а ви треба да ја отворите, ќе мора да ја исклучите машината со вртење на бирачот на **0**. По неколку минути вратата може да се отвори (**обратете внимание на нивото и температурата на водата!**).

Откако ќе ја затворите вратата, одново ќе треба да ги нагодите програмата и другите опции и да го притиснете копчето **8**.

Кога ќе заврши програмата

Машината запира автоматски. Три **0.00** кои трепкаат се појавуваат на екранот, а контролната сијалица на копчето **8** се гасне. Се огласуваат звучни сигнали. Ако е одбрана програма или опција што завршува со вода во кадата, вратата останува заклучена како показател дека водата мора да се испушти пред да се отвори вратата.

Постапете на следниов начин за да ја испуштите водата:

1. Завртете го програматорот на **0**.
2. Одберете програма за испуштање водата или за центрифугирање.
3. Доколку е потребно, намалете ја брзината на центрифугирање притискајќи го соодветното копче.
4. Повторно притиснете го копчето **8**.

На крајот на програмата, вратата се ослободува и може да се отвори. Завртете го програматорот на **0** за да ја исклучите машината.

Извадете ги алиштата од барабанот и внимателно проверете дали барабанот е празен. Доколку немате намера да изведувате друго перење, затворете ја славината. Оставете ја вратата подотворена за да спречите создавање на мувла и непријатни миризби.

Подготвеност : штом ќе заврши програмата, по неколку минути ќе се вклучи системот за штедење енергија. Осветленоста на екранот се намалува.

Апаратот ќе излезе од состојбата за штедење енергија со притискање на кое било копче.

ПОМОШНИ НАПОМЕНИ И СОВЕТИ

Сортирање на алиштата

Следете ги шифрираните симболи за перење на секој дел од облеката и упатствата на производителот за перење. Сортирајте ги алиштата на следниот начин: бели, во боја, синтетика, чувствителни, волнени.

Пред ставање на алиштата

Никогаш не перете заедно бели и шарени алишта. Белите би можеле да ја изгубат својата "белина" при перењето.

Новите шарени алишта може да испуштат боја при првото перење; затоа треба да се перат одвоено првиот пат.

Закопчајте ги навлаките за перници, патентите, куките и дрикерите.

Заврзете ги ремените или долгите ленти.

Отстранете ги тврдокорните дамки пред перењето.

Истријте ги особено извалканите места со специјален детергент или паста.

Третирајте ги завесите со посебна грижа. Извадете ги куките за закачување или заврзете ги во вреќа или мрежа.

Отстранување дамки

Можно е, тврдокорните дамки да не излезат само со вода и детергент.

Оттаму, препорачуваме да ги третирате пред перењето.

Крв: третирајте ги свежите дамки со студена вода. Кај исушените дамки, натопете преку ноќ во вода со специјален детергент, па потоа истријте со сапун и вода.

Боја на база на масло: натопете со бензински отстранувач на дамки, положете го делот од облеката на мека крпа и тапкајте ја дамката; повторете повеќепати.

Исушени дамки од маст: натопете со терпентин, положете го делот од облеката на мека подлога и тапкајте ја дамката со памучна крпа на врвовите од прстите.

Рѓа: оксална киселина, растворена во жешка вода или производ за отстранување рѓа, кој се користи студен. Внимавајте кај старите дамки од рѓа, бидејќи целулозната структура веќе е оштетена и ткаенината може да се продупчи.

Дамки од мувла: третирајте ги со белило и добро исплакнете (само за бели алишта и алишта со трајни бои).

Трева: насапунете малку и третирајте со белило (само за бели алишта и алишта со трајни бои).

Пенкало и лепило: натопете со ацетон²⁾, положете го делот од облеката на мека крпа и тапкајте ја дамката.

Кармин: натопете со ацетон, како што е опишано погоре, па потоа третирајте ги дамките со метилни алкохоли.

Третирајте ги сите преостанати трагови со белило.

Црвено вино: натопете во вода и детергент, исплакнете и третирајте со ацетатна или лимонска киселина, па потоа исплакнете. Третирајте ги сите преостанати трагови со белило.

Мастило: зависно од типот на мастилото, прво натопете ја ткаенината со ацетон²⁾, па потоа со ацетатна киселина; третирајте ги сите преостанати трагови на белите алишта со белило, па потоа добро исплакнете ги.

Дамки од катран: прво третирајте со отстранувач на дамки, метилни алкохоли или бензин, па потоа истријте со детергент во паста.

Детергенти и адитиви

Добрите резултати на перењето зависат и од изборот на детергент и од користењето на правилните количества за да се избегне непотребно трошење и да се заштити животната средина.

Иако биолошки се разградуваат, детергентите содржат материи што во големи количества можат да ја разнишаат чувствителната рамнотежа на природата.

Изборот на детергентот ќе зависи од типот на ткаенината (чувствителна, волнена, памучна итн.), бојата, температурата на перење и степенот на валканост.

Со овој апарат може да се користат сите вообичаено достапни детергенти за машини за перење:

- прашоци за перење за сите видови ткаенини
- прашоци за перење за чувствителни ткаенини (до 60°C) и волна
- течни детергенти, претежно за програми за перење на ниски температури (до 60°C) за сите видови ткаенини или специјални само за волна.

Детергентот и адитивите мора да се ставаат во соодветните прегради на фиоката на дозерот пред почнување на програмата за перење.

Ако користите течни детергенти, мора да се одбере програма **без** претперење.

2) Не употребувајте ацетон на вештачка свила

Вашиот апарат е опремен со систем за кружење што овозможува оптимално трошење на концентрираниот детергент.

Почитувајте ги препораките на производителот за количествата што треба да се употребуваат и **не ставајте повеќе од ознаката "MAX" на фиоката на дозерот за детергент**.

Количество детергент што треба да се користи

Видот и количеството детергент зависи од видот ткаенина, полнењето, степенот на извалканост и тврдоста на водата што се користи.









Следете ги упатствата на производителот на производот за количествата што треба да се користат. Користете помалку детергент ако:



- перете помалку алишта,
- алиштата не се многу извалкани,
- во текот на перењето се создаваат големи количества пена.





Степени на тврдост на водата

Тврдоста на водата е класификувана во таканаречени "степен" на тврдост. Информациите за тврдоста на водата во вашето подрачје можете да ги добиете од одговорното претпријатие за водоснабдување или од локалните служби. Ако степенот на тврдоста на водата е среден или висок, препорачуваме да додадете омекнувач на вода секогаш следејќи ги упатствата на производителот. Кога степенот на тврдост е низок, приспособете го количеството детергент.

ПРОГРАМИ ЗА ПЕРЕЊЕ

Програма Максимална и минимална температура Опис на циклусот Максимална брзина на центрифугирање Максимално полнење со алишта Вид на алишта	Опции	Детергент Преграда
 ПАМУЧНИ 95°-Студено Главно перење - Плакнења Максимална брзина на центрифугата 1000/1200/1400 врт./мин. ¹⁾ Макс. полнење 6 kg – Намалено полнење 3 kg За бел и обоен памук (нормално валкани алишта).	НАМАЛУВАЊЕ НА ЦЕНТРИФУГАТА, ЗАДРЖАНО ПЛАКНЕЊЕ, НОКЕН ЦИКЛУС, ПРЕДПЕРЕЊЕ, ДОПОЛНИТЕЛНО ПЛАКНЕЊЕ, ВРЕМЕНСКИ УПРАВУВАЧ ²⁾	 ³⁾  
 СИНТЕТИКА 60°- Студено Главно перење - Плакнења Максимална брзина на центрифугата 900 врт./мин. Макс. полнење 3 kg – Намалено полнење 1,5 kg Синтетички или мешани ткаенини: долна облека, шарена облека, кошули што не се туткаат, блузи.	НАМАЛУВАЊЕ НА ЦЕНТРИФУГАТА, ЗАДРЖАНО ПЛАКНЕЊЕ, НОКЕН ЦИКЛУС, ПРЕДПЕРЕЊЕ, ДОПОЛНИТЕЛНО ПЛАКНЕЊЕ, ВРЕМЕНСКИ УПРАВУВАЧ ²⁾	 ³⁾  

<p>Програма Максимална и минимална температура Опис на циклусот Максимална брзина на центрифугирање Максимално полнење со алишта Вид на алишта</p>	<p>Опции</p>	<p>Детергент Преграда</p>
<p> ЧУВСТВИТЕЛНИ 40°- Студено Главно перење - Плакнења Максимална брзина на центрифугата 700 врт./ мин. Макс. полнење 3 kg – Намалено полнење 1,5 kg Нежни ткаенини: акрил, вискоза, полиестер.</p>	<p>ЗАДРЖАНО ПЛАКНЕЊЕ, НОКЕН ЦИКЛУС, ПРЕДПЕРЕЊЕ, ДОПОЛНИТЕЛНО ПЛАКНЕЊЕ, УПРАВУВАЊЕ СО ВРЕМЕТО ²⁾</p>	<p> ³⁾  </p>
<p> ВОЛНА / РАЧНО ПЕРЕЊЕ   40°- Студено Главно перење - Плакнења Максимална брзина на центрифугата 900/1000 врт./мин. ¹⁾ Макс. полнење 2 kg Програма за перење, за волна што може да се пере во машина, како и за волнени и чувствителни ткаенини што се перат на рака, кои го носат симболот „рачно перење“. Забелешка : Поединечен или масивен предмет може да предизвика неврамнотеженост. Ако не се вклучува последната центрифуга, додадете уште алишта, прераспределете го товарот рачно, а потоа одберете ја програмата за центрифугирање.</p>	<p>НАМАЛУВАЊЕ НА ЦЕНТРИФУГАТА, ЗАДРЖАНО ПЛАКНЕЊЕ, НОКЕН ЦИКЛУС</p>	<p> </p>
<p> СВИЛА 30°- Студено Главно перење - Плакнења Максимална брзина на центрифугата 700 врт./ мин. Макс. полнење 1 kg Нежна програма за перење погодна за свила и мешана синтетика.</p>	<p>ЗАДРЖАНО ПЛАКНЕЊЕ, НОКЕН ЦИКЛУС</p>	<p> </p>
<p> ДОЛНА ОБЛЕКА 40°- Студено Главно перење - Плакнења Максимална брзина на центрифугата 900/1000 врт./мин. ¹⁾ Макс. полнење 1 kg Оваа програма одговара за многу чувствителни предмети, како дамска долна облека, градници и долна облека.</p>	<p>НАМАЛУВАЊЕ НА ЦЕНТРИФУГАТА, ЗАДРЖАНО ПЛАКНЕЊЕ, НОКЕН ЦИКЛУС</p>	<p> </p>

Програма Максимална и минимална температура Опис на циклусот Максимална брзина на центрифугирање Максимално полнење со алишта Вид на алишта	Опции	Детергент Преграда
 ПЛАКНЕЊЕ Плакнење – Долго центрифугирање Максимална брзина на центрифугата 1000/1200/1400 врт./мин. ¹⁾ Макс. полнење 6 kg Со оваа програма е можно да се плакнат и да се центрифугираат памучни делови од облеката кои се испрани на рака. За поинтензивно плакнење, изберете ја опцијата ДОПОЛНИТЕЛНО ПЛАКНЕЊЕ. Апаратот ќе изведе неколку дополнителни плакнења.	НАМАЛУВАЊЕ НА ЦЕНТРИФУГАТА, ЗАДРЖАНО ПЛАКНЕЊЕ, НОКЕН ЦИКЛУС, ДОПОЛНИТЕЛНО ПЛАКНЕЊЕ	
 ЦЕДЕЊЕ Црпење на водата Макс. полнење 6 kg За празнење на последната вода од плакнењето во програмите со избрани опции Без плакнење и Ноќен циклус.		
 ЦЕНТРИФУГИРАЊЕ Црпење и долго центрифугирање Максимална брзина на центрифугата 1000/1200/1400 врт./мин. ¹⁾ Макс. полнење 6 kg Посебна центрифуга за рачно испрани алишта и после програмите со избрани опции Без плакнење и Ноќен циклус. Брзината може да ја изберете со притискање на соодветното копче за да се прилагоди за ткаенините што треба да се центрифугираат.	ЗАБАВЕНО ЦЕНТРИФУГИРАЊЕ	
 +  ПАМУК ШТЕДЛИВО 90° -40° Главно перење - Плакнења Максимална брзина на центрифугата 1000/1200/1400 врт./мин. ¹⁾ Макс. полнење 6 kg Бели и трајно обоени памучни алишта Оваа програма може да се избере за малку или нормално валкани алишта. Температурата ќе се намали, а времето на перење ќе се продолжи. Ова овозможува подобра ефикасност во перењето но и штедење на енергија.	НАМАЛУВАЊЕ НА ЦЕНТРИФУГАТА, ЗАДРЖАНО ПЛАКНЕЊЕ, НОКЕН ЦИКЛУС, ПРЕДПЕРЕЊЕ, ДОПОЛНИТЕЛНО ПЛАКНЕЊЕ	 ³⁾  

Програма Максимална и минимална температура Опис на циклусот Максимална брзина на центрифугирање Максимално полнење со алишта Вид на алишта	Опции	Детергент Преграда
<p> ЛЕСНО ПЕГЛАЊЕ 60° - Студено Главно перење - Плакнења Максимална брзина на центрифугата 900 врт./мин. Макс. полнење 1 kg Со избирање на оваа програма, алиштата се перат и се центрифугираат нежно за да се избегне туткање. На тој начин пеглањето е полесно. Покрај тоа, машината ќе изведе и неколку дополнителни плакнења.</p>	<p>НАМАЛУВАЊЕ ЦЕНТРИФУГА, ЗАПИРАЊЕ ПЛАКНЕЊЕ, ПРЕТПЕРЕЊЕ, ДОПОЛНИТЕЛНО ПЛАКНЕЊЕ</p>	<p> 3)  </p>
<p> ТЕКСАС 60° - Студено Главно перење - Плакнења Максимална брзина на центрифугата 900/1000/1200 врт./мин. Макс. полнење 3 kg Со оваа програма може да се перат панталони, кошули или јакни од финс, како и жерсе направено од високотехнолошки материјали (опцијата Дополнително плакнење се активира автоматски).</p>	<p>НАМАЛУВАЊЕ НА ЦЕНТРИФУГАТА, ЗАДРЖАНО ПЛАКНЕЊЕ, НОКЕН ЦИКЛУС, ПРЕДПЕРЕЊЕ</p>	<p> 3)  </p>
<p> ИНТЕНЗИВНО, СПОРТСКА ОПРЕМА 40° - Студено Предперење - Главно перење - Плакнења Максимална брзина на центрифугата 900 врт./мин. Макс. полнење 2,5 kg Оваа програма е погодна за перење многу извалкана спортска опрема. Машината автоматски ќе додаде претперење без детергент пред главното перење за да се исперат дамките од кал.</p>	<p>НАМАЛУВАЊЕ НА ЦЕНТРИФУГАТА, ЗАДРЖАНО ПЛАКНЕЊЕ, НОКЕН ЦИКЛУС, ДОПОЛНИТЕЛНО ПЛАКНЕЊЕ</p>	<p> </p>
<p> СПОРТСКА ОПРЕМА, БЛАГО 30° Главно перење - Плакнења Максимална брзина на центрифугата 700 врт./мин. Макс. полнење 2,5 kg Кратка програма за малку валкана спортска облека од мешана ткаенина.</p>		<p> </p>
<p><input type="radio"/> ИСКЛУЧЕНО За откажување на програмата што е во тек, или за исклучување на машината.</p>		

1) зависно од моделот

2) Ако ја изберете опцијата Брзо или Супер брзо со притискање на копчето **10**, препорачуваме да го намалите максималното полнење како што е наведено. Можно е и целосно полнење, но со послаби резултати на перење. Ако ги изберете опциите Освежување или Супер освежување, препорачуваме уште повеќе да го намалите полнењето.

3) Ако користите течни детергенти, мора да одберете програма без ПРЕДПЕРЕЊЕ.

НЕГА И ЧИСТЕЊЕ

⚠ ПРЕДУПРЕДУВАЊЕ Пред да изведувате какви било работи на одржување или чистење, уредот мора да го исклучите од струја.

Отстранување бигор

Водата што ја користиме обично содржи бигор. Препорачливо е, во машината повремено да користите прав за омекнување на водата. Правете го ова посебно од перењето на алиштата и според упатствата на производителот на омекнувачот на водата. Тоа ќе помогне во спречување на таложење на бигорот.

По секое перење

Оставете ја вратата отворена некое време. Ова помага во уредот да се спречи создавање на миризба на мувла и на застоено. Со тоа што ќе ја оставате вратата отворена по перењето ќе го сочувате и дихтунгот.

Перење за одржување

Со користење на перења со ниски температури, можно е да дојде до таложење на остатоци во внатрешноста на барабанот.

Препорачуваме редовно да изведувате перење за одржување.

За да изведете перење за одржување:

- во барабанот не треба да има алишта.
- изберете ја најжешката програма за перење памучни алишта.
- употребете вообичаена количина детергент, кој мора да биде во прав и да има биолошки својства.

Чистење еднадвор

Чистете го надворешниот дел од куќиштето на уредот само со сапуница, а потоа исушете го темелно.

ВАЖНО Немојте за чистење на кабинетот да користете метилирани алкохоли, растворувачи или слични производи.

Чистење на фиоката на дозерот

Фиоката на дозерот за детергент треба да се чисти редовно.

Фиоката на дозерот за прашок за перење и за омекнувач треба да се чисти редовно.

Извадете ја фиоката така што резето ќе го притиснете надолу и ќе ја извлечете.

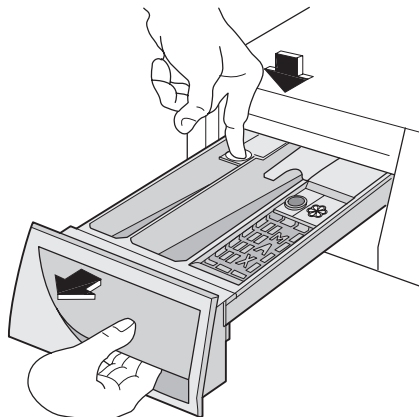

Исплакнете ја под чешма за да отстранете секакви трагови од наталожен прашок.

За полесно чистење, горниот дел на преградата за омекнувач треба да се извади. Исчистете ги сите делови со вода.

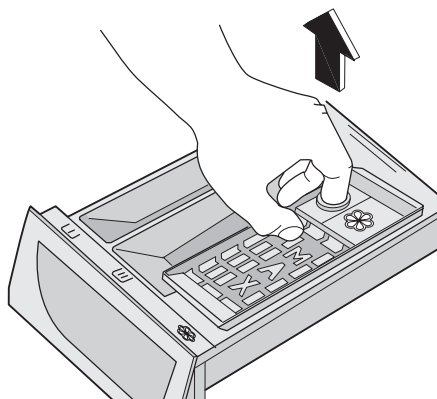

Исчистете ја комората на фиоката на дозерот со четка.

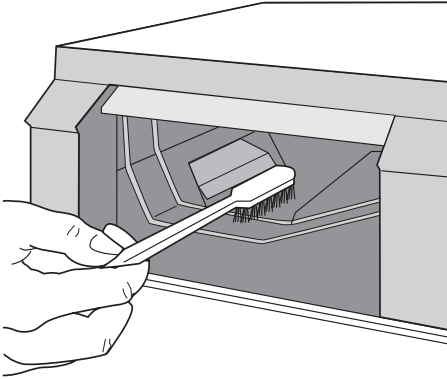

Барабан за перење

Поради рѓосување на туѓи тела во перењето или поради тоа што водата од водоводот содржи железо, во барабанот може да се јават наслаги од рѓа.

ВАЖНО Не чистете го барабанот со средства против бигор што содржат киселина, детергенти за стружење со хлор или со железна или челична жица.

1. Отстранете ги наслагите од рѓа со средство за чистење за челик што не рѓосува.
2. Пуштете циклус на перење без алишта, за да ги исчистите сите остатоци од средствата за чистење. Програма: куса програма за памук при максимална температура, со припл. 1/4 мерник детергент.

Дихтунг на вратата

Повремено проверувајте го дихтунгот од вратата и отстранете ги евентуално заглавените предмети во превиткувањето.

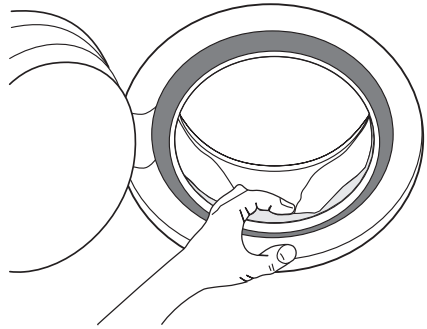

Одводна пумпа

Пумпата треба редовно да се проверува и тоа особено ако:

- апаратот не испушта и/или не центрифугира;
- апаратот испушта невообичаени звуци за време на цедењето поради предмети, како на пр., безопасни, парички итн., кои ја блокираат пумпата.
- се открие проблем кај системот за испуштање на водата (за повеќе детали, погледнете го поглавјето „Што да сторите ако...“).

⚠ ПРЕДУПРЕДУВАЊЕ Пред да ја отворате вратата од пумпата, исклучете го апаратот и извадете го штекерот од приклучокот за струја.

Постапете вака:

1. Извлечете го штекерот на апаратот.
2. Доколку е потребно, почекајте додека водата не се излади.
3. Отворете ја вратата од пумпата.

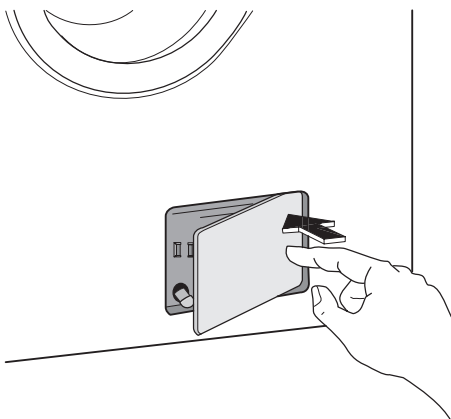

4. Ставете сад до пумпата за да се собере истуреното.
5. Извлекете го цревето за итно испуштање, ставете го во садот и извадете му го капачето.

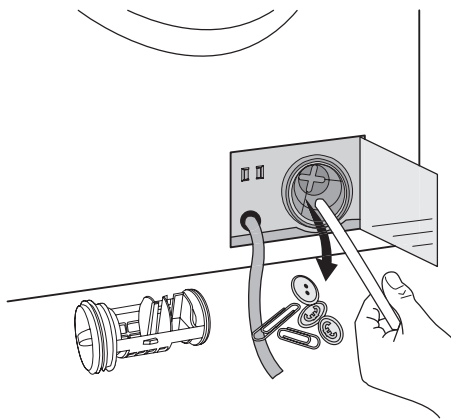

8. Внимателно проверете дали роторот на пумпата се врти (се врти со прекини). Ако не се врти, обратете се во локалниот сервисен центар.

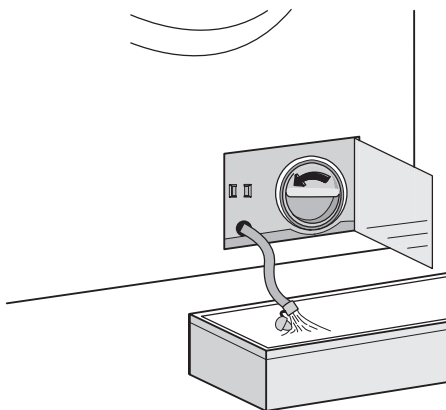

6. Откако водата ќе престане да тече, одвртете го капакот на пумпата вртејќи го во лево и извадете го филтерот. Користете клешти, ако е потребно. Секогаш држете некаква крпа во близина за да ја соберете истурената вода кога го вадите капакот. Исчистете го филтерот под млаз вода за да ги отстраните сите влакненца.
7. Отстранете ги страните тела и влакненцата од лежиштето на филтерот и роторот на пумпата.

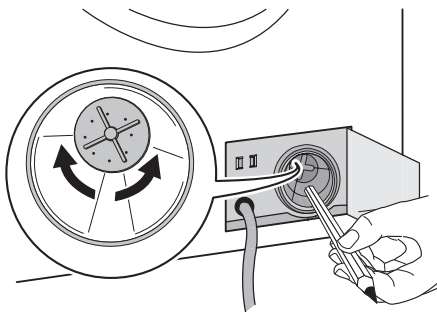

9. Вратете го капакот од цревето за итно празнење на место и вратете го цревето во неговото лежиште.
10. Вратете го филтерот во пумпата вметнувајќи го правилно во специјалните водилки. Зашрафете го капакот од пумпата со вртење во десно.

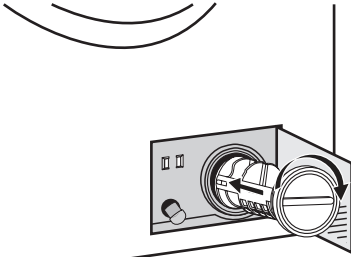

11. Затворете ја вратата од пумпата.

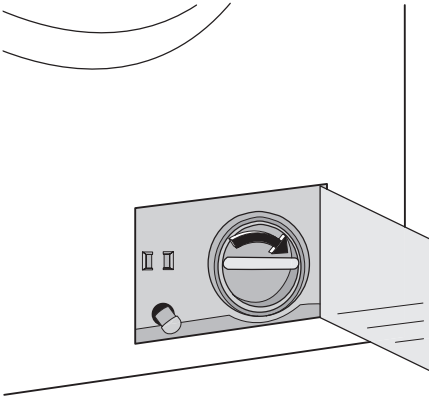

⚠ ПРЕДУПРЕДУВАЊЕ

Доколку апаратот работел, а зависно од избраната програма, во пумпата може да има жешка вода.

Никогаш не вадете го капакот од пумпата за време на циклус на перење, секогаш почекајте апаратот да го заврши циклусот и да биде празен. Кога го враќате капакот на пумпата на место, проверете дали е цврсто затегнат за да спречите протекување и можност деца да го одвртат.

Чистење на доводните филтри за вода

Ако забележите дека на машината и' треба подолго време да се наполни, проверете да не е затнат филтерот во цревето за довод на вода.

1. затворете ја славината.
2. Одвртете го доводното црево.
3. Исклестете го филтерот во цревето со помош на четка со тврди влакна.

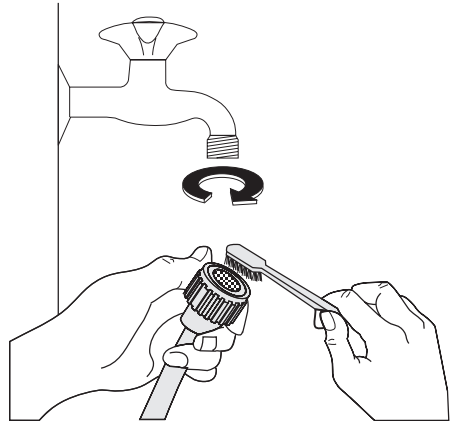

4. Зашрафете го цревето на славината.
5. Отшрафете го цревето од машината. Подгответе крпа, бидејќи може да истече вода.
6. Исклестете го филтерот во вентилот со тврда четка или со парче крпа.

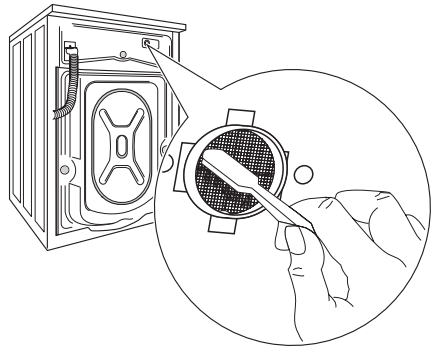

7. Зашрафете го цревето на машината и уверете се дека е цврсто приклучено.
8. Отворете ја славината.

Итно празнење

Доколку водата не е испуштена, постапете на следниот начин за да ја испразните машината:

1. извлечете ја приклучницата од штекерот;
2. затворете ја славината;
3. доколку е потребно, почекајте водата да се излади;
4. Отворете ја вратичката на пумпата;

5. ставете длабок сад на подот и ставете го крајот од цревото за итно празнење во него. Извадете го капачето од него. Водата треба да се исцеди во садот по слободен пад. Откако садот ќе се наполни, вратете го капачето на цревото. Испразнете го садот. Повторувајте ја постапката додека водата не престане да тече;
6. доколку е потребно, исчистете ја пумпата на погоре опишаниот начин;
7. откако ќе го затворите со капачето, вратете го цревото за итно празнење на место;
8. повторно зашрафете ја пумпата и затворете ја вратичката.

Спречување смрзнување

Ако машината е ставена на место каде што температурата може да падне под 0°C, постапете вака:

1. затворете ја славината и отшрафете го цревото за довод на вода до славината;

2. Ставете го крајот од цревото за итно празнење и на доводното црево во длабок сад на подот и пуштете ја водата да истече;
3. повторно зашрафете го доводното црево и вратете го на место цревото за итно празнење откако ќе му го ставите капачето.

Така се празни сета вода од машината, со што се избегнува формирање мраз и евентуално нејзино оштетување. Кога ќе сакате повторно да ја користите машината, проверете дали температура во просторијата е над 0°C.

ВАЖНО Секогаш кога ќе ја испуштите водата со цревото за итно празнење мора да истурите 2 литра вода во главната преграда на фиоката за детергент, а потоа да ја пуштите програмата за црпење. Тоа ќе го активира уредот со **вентил ЕСО** што спречува дел од детергентот да остане неупотребен при следното перење.

ШТО ДА СТОРИТЕ АКО...

Можни се одредени проблеми поради несоодветно одржување или превиди, што може лесно да се решат без викање сервисер. Пред да се обратите во вашиот локален сервисен центар, прво изведете ги следните проверки. Додека машината работи, можно е **црвената** контролна сијалица од копчето **8** да трепка, на екранот да се појави некоја од следните шифри за тревога и на секои 20 секунди да се огласува звучен сигнал, за да укажат дека машината не работи:

- **E10** : проблем со доводот на вода.
- **E20** : проблем со испуштањето вода.
- **E40** : вратата е отворена.

Откако ќе го решите проблемот, притиснете го копчето **8** за да ја стартувате програмата одново. Ако и по сиве овие проверки проблемот останува, контактирајте со својот локален сервисен центар.

Пречка	Веројатна причина/Решение
<p>Машината за перење не стартува:</p>	<p>Вратата не е затворена. E40</p> <ul style="list-style-type: none"> • Цврсто затворете ја вратата. <p>Штекерот не е правилно вметнат во приклучницата.</p> <ul style="list-style-type: none"> • Вметнете го штекерот во приклучницата. <p>Во приклучницата нема струја.</p> <ul style="list-style-type: none"> • Проверете ја домашната електрична инсталација. <p>Избил главниот осигурувач.</p> <ul style="list-style-type: none"> • Заменете го осигурувачот. <p>Програматорот не е правилно поставен, а копчето 8 не е притиснато.</p> <ul style="list-style-type: none"> • Завртете го програматорот и повторно притиснете го копчето 8. <p>Избрано е одложено почнување.</p> <ul style="list-style-type: none"> • Доколку алиштата треба да се перат веднаш, откажете го одложениот старт. <p>Активирана е БЕЗБЕДНОСНАТА БЛОКАДА ЗА ДЕЦА.</p> <ul style="list-style-type: none"> • Исклучете го уредот.
<p>Машината не зема вода:</p>	<p>Славината за вода е затворена. E10</p> <ul style="list-style-type: none"> • Отворете ја славината. <p>Доводното црево е згмечено или превиткано. E10</p> <ul style="list-style-type: none"> • Проверете го приклучокот на доводното црево. <p>Филтрите во доводното црево или во доводниот вентил се затнати. E10</p> <ul style="list-style-type: none"> • Исчистете ги филтрите на доводот на вода (повеќе детали ќе најдете во „Чистење на филтрите на доводот на вода“). <p>Вратата не е правилно затворена. E40</p> <ul style="list-style-type: none"> • Цврсто затворете ја вратата.
<p>Машината зема вода и веднаш ја испушта:</p>	<p>Крајот на одводното црево е поставен премногу ниско.</p> <ul style="list-style-type: none"> • Погледнете го соодветниот пасус во поглавјето „Испуштање вода“.

Пречка	Веројатна причина/Решение
<p>Машината не испушта и/или не центрифугира:</p>	<p>Одводното црево е згмечено или превиткано. E20</p> <ul style="list-style-type: none"> • Проверете го приклучокот на одводното црево. <p>Филтерот за испуштање вода е затнат. E20</p> <ul style="list-style-type: none"> • Исчистете го филтерот. <p>Одбрана е опција или програма што завршува со вода во кадата или која ги елиминира сите избрани фази на центрифугирање.</p> <ul style="list-style-type: none"> • Исклучете ја таа опција. • Изберете ја програмата за цедење или центрифугирање. <p>Алиштата во барабанот не се рамномерно распоредени.</p> <ul style="list-style-type: none"> • Одново распоредете ги алиштата.
<p>На подот има вода:</p>	<p>Сте употребиле премногу или несоодветен детергент (создава премногу пена).</p> <ul style="list-style-type: none"> • Намалете ја количината на детергент или употребете друг. <p>Проверете дали протекува од некој од приклучоците на доводното црево.</p> <p>Понекогаш е тешко да се забележи дека по цревото тече вода; проверете дали е влажно.</p> <ul style="list-style-type: none"> • Проверете го приклучокот за вода на доводното црево. <p>Одводното црево е оштетено.</p> <ul style="list-style-type: none"> • Заменете го со ново. <p>Капачето на цревото за итно празнење не било вратено на место или филтерот не бил правилно зашрафен по чистењето.</p> <ul style="list-style-type: none"> • Одново ставете го капакот на цревото за итно празнење или докрај зашрафете го филтерот.
<p>Лоши резултати на перење:</p>	<p>Сте употребиле премалку детергент или детергент што не одговара.</p> <ul style="list-style-type: none"> • Зголемете ја количината на детергентот или употребете некој друг. <p>Не сте ги третирале тврдокорните дамки пред перењето.</p> <ul style="list-style-type: none"> • Користете комерцијални производи за третирање на тврдокорните дамки. <p>Не е избрана соодветна температура.</p> <ul style="list-style-type: none"> • Проверете дали сте ја избрале соодветната температура. <p>Премногу алишта.</p> <ul style="list-style-type: none"> • Ставајте помалку алишта во барабанот.

Пречка	Веројатна причина/Решение
Вратата не се отвора:	<p>Програмата уште работи.</p> <ul style="list-style-type: none"> • Почекајте до крајот на циклусот на перење. <p>Бравата од вратата не е отклучена.</p> <ul style="list-style-type: none"> • Почекајте додека контролната сијалица 9 не се изгасне. <p>Во барабанот има вода.</p> <ul style="list-style-type: none"> • Изберете програма за цедење или центрифугирање за да ја испуштите водата.
Машината вибрира или е премногу бучна:	<p>Транспортните клинови и амбалажата не се отстранети.</p> <ul style="list-style-type: none"> • Проверете дали апаратот е правилно монтиран. <p>Потпорните ногалки не се регулирани</p> <ul style="list-style-type: none"> • Проверете дали апаратот е правилно нивелиран. <p>Алиштата во барабанот не се рамномерно распоредени.</p> <ul style="list-style-type: none"> • Одново распоредете ги алиштата. <p>Можеби има премалку алишта во барабанот.</p> <ul style="list-style-type: none"> • Ставете повеќе алишта.
Центрифугирањето започнува доцна или машината не центрифугира:	<p>Се активирал електронскиот уред за откривање на неврамнотеженост бидејќи алиштата не се рамномерно распоредени во барабанот. Алиштата се прераспоредуваат со вртење на барабанот. Ова може да се повтори неколкупати додека неврамнотеженоста не исчезне за да може да се продолжи со нормално центрифугирање. Доколку и по неколку минути алиштата не се рамномерно распоредени во барабанот, машината нема да центрифугира.</p> <ul style="list-style-type: none"> • Одново распоредете ги алиштата.
Машината прави невообичаени звуци:	<p>Машината е опремена со тип на мотор кој прави невообичаени звуци во однос на традиционалните мотори. Овој нов мотор овозможува помeko стартување и порамномерно распределување на алиштата во барабанот во текот на центрифугирањето, како и зголемена стабилност на машината.</p>
Во барабанот не се гледа вода:	<p>Машините, базирани на модерна технологија, работат многу економично, користејќи многу малку вода, без да се намалат перформансите.</p>

Доколку не можете да го утврдите или решите проблемот, обратете се во нашиот сервисен центар. Пред да се јавите на телефон, запишете ги моделот, сервискиот број и датумот на набавка на вашата машина: сервисниот центар ќе ги бара овие податоци.

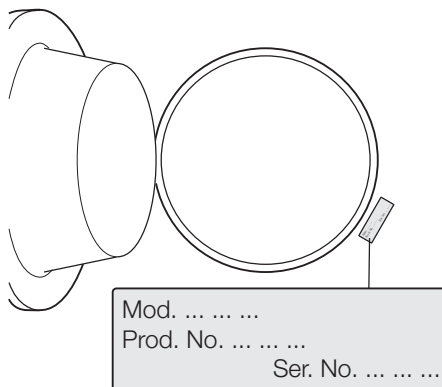

ТЕХНИЧКИ ПОДАТОЦИ

Димензии	Ширина Висина Длабочина	60cm 85cm 63cm
Поврзување на електриката	Информации за поврзувањето на електриката се дадени на плочката од внатрешната страна на вратата на уредот.	
Притисок на доводот за вода	Минимум Максимум	0,05 МПа 0,8 МПа
Максимално полнење	Памук	6kg
Брзина на centrifугирање	Максимум	1000 врт./мин (EWF 106410W) 1200 врт./мин (EWF 126410W) 1400 врт./мин (EWF 146410W)

ПОТРОШУВАЧКИ ВРЕДНОСТИ

Програма	Потрошувачка на струја (kWh)	Потрошувачка на вода (литри)	Траење на програмата (минути)
Бели памучни алишта 95°	2	61	За времетраењето на програмите ве молиме погледнете на екранот од контролната табла.
Памучни 60°	1.3	58	
Памучни ЕКОНОМИЧНО 60° ¹⁾	1.02	46	
Памучни 40°	0.7	58	
Синтетика 40°	0.5	50	
Нежни 40°	0.55	60	
Волна 30°	0.25	53	

1) Програмата „Памучни Еко“ на 60°C со полнење од 6 kg е референтна програма за податоците внесени на енергетската етикета, во согласност со стандардите од ЕЕС 92/75.

i Податоците за потрошувачката прикажани во табелата се сметаат

за чисто ориентациски, бидејќи може да варираат зависно од

количеството и видот на алиштата,
од влезната температура на

водата, како и од температурата на
околината.

МОНТАЖА

Распакување

Сите транспортни клинови и сета амбалажа мора да се отстранат пред користење на уредот.

Ви советуваме да ја чувате сета транспортна опрема, така што таа ќе може одново да се монтира, доколку уредот некогаш повторно ќе се транспортира.

1. Откако ќе ја отстраните сета амбалажа, внимателно положете ја машината на задната страна и отстранете го стиропорот одоздола.

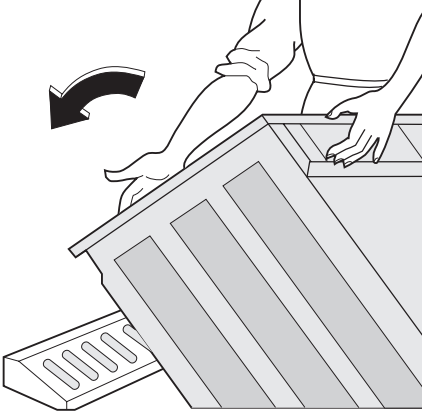

2. Симнете ги кабелот за струја и одводното и доводното црево од држачите на задната страна од уредот.

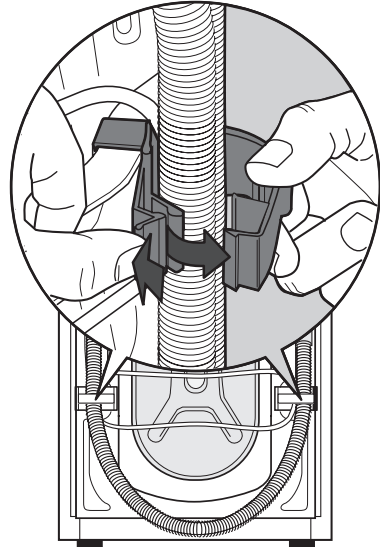

3. Одвртете ги трите клина.

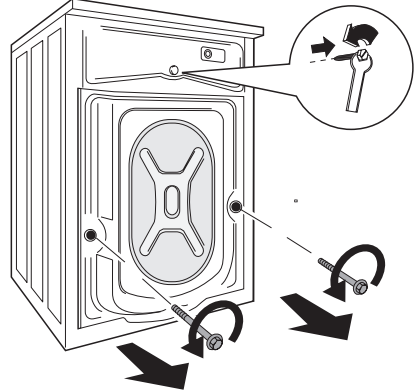

4. Извлечете ги соодветните пластични разделници.

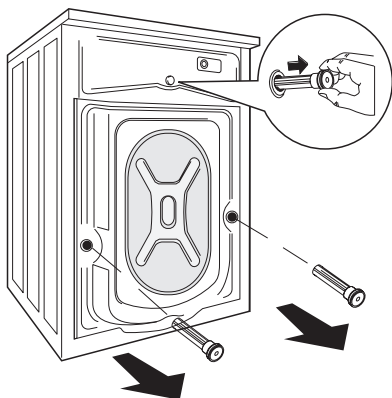

5. Отворете го прозорецот и извадете го блокот од стиропор, монтиран на дихтунгот од вратата.

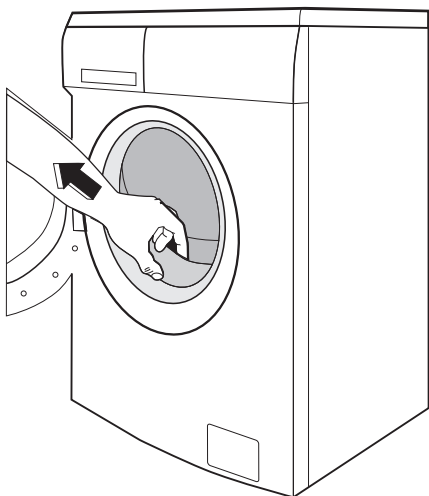

6. Затворете ги помалата горна дупка и двете поголеми со соодветните пластични затки, испорачани во вреќичката со упатството.

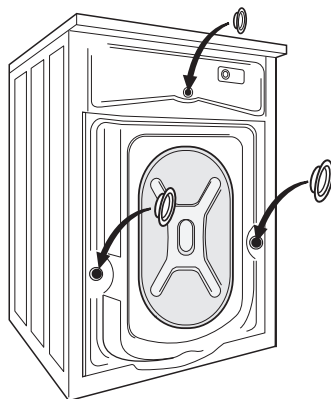

Поставување во положба

Монтирајте ја машината на рамен, тврд под. Уверете се дека струењето на воздухот околу машината не е попречено од теписи, черги итн. Проверете дали машината ги допира сидот или кујнските елементи. Нивелирајте ја машината за перење со подигање или спуштање на ногалките. Можно е, регулирањето на ногалките да оди тешко, бидејќи имаат навртка за само-заклучување, но машината **МОРА** да биде нивелирана и стабилна. Ако е потребно, проверете го поставувањето со помош на либела. Сите потребни нагдувања може да се изведуваат со клуч за одвртување. Точното нивелирање спречува вибрации, бучава и поместување на машината во текот на работата.

! **ВНИМАНИЕ** Никогаш не ставајте картон, дрво или сличен материјал под машината за да ги израмните нерамнините на подот.

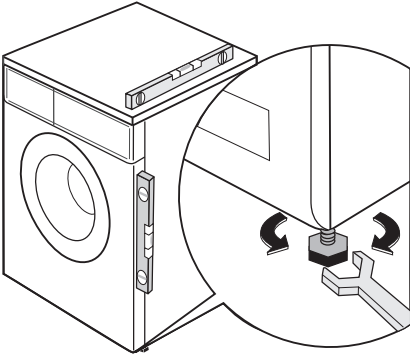

Довод за вода

! ПРЕДУПРЕДУВАЊЕ Апаратот мора да се приклучи на довод за студена вода.

1. Приклучете го доводното црево, испорачано со машината, на славина со навој од 3/4". Секогаш користете го црево то испорачано со уредот.

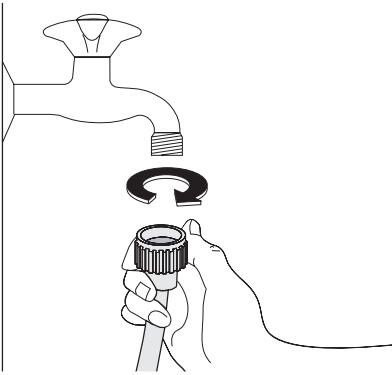

ВАЖНО Не употребувајте го црево то од старата машина за да ја поврзете на доводот на вода.

2. другиот крај од доводното црево, кој се приклучува во машината, може да се заврти како што е прикажано на сликата.
Не поставувајте го доводното црево надолу.

нагодете го аголот на црево то кон лево или кон десно, зависно од положбата на славината за вода.

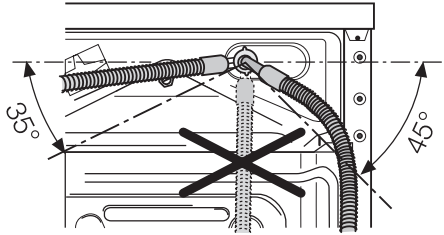

3. Правилно наместете го црево то со олабавување на прстенестата навртка. Откако ќе го поставите доводното црево, проверете дали прстенестата навртка е добро прицврстена за да избегнете протекување.

Доводното црево не смее да се продолжува. Ако е премногу кратко и ако не сакате да ја преместувате славината, ќе треба да купите ново, подолго црево, специјално наменето за овој тип на примена.

ВАЖНО Пред да приклучувате машината на нова водоводна мрежа или на мрежа која не е користена повеќе време, пуштете да истече некоја разумна количина вода, за да се исперат сите талози што се собрале во цевките.

Одвод за вода

Крајот од одводното црево може да се постави на три начини.

- **Закачено преку работ на мијалникот**, со помош на пластичната водилка за црево, испорачана со машината. Во овој случај, уверете се дека крајот нема да се откачи при празнење на машината. Ова може да се постигна со негово врзување на славината или со закачување на сидот.

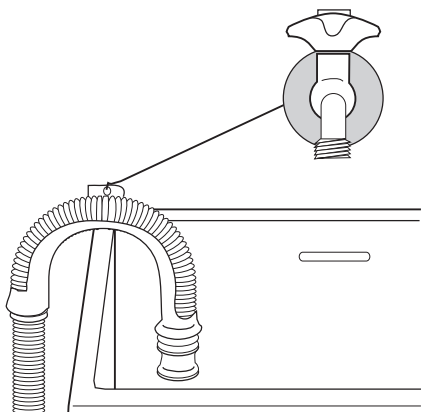

- **Во огранок од одводната цевка на мијалникот.** Овој огранок мора да биде над јамката, така што кривината ќе биде најмалку 60 см над подот.
- **Директно во одводна цевка**, на висина не помала од 60 см и не повеќе од 90 см. Крајот на одводното црево секогаш мора да биде вентилирано, т.е. внатрешниот пречник на одводната цевка мора да биде поголем од надворешниот дијаметар на одводното црево. Одводното црево не смее да биде превиткано.

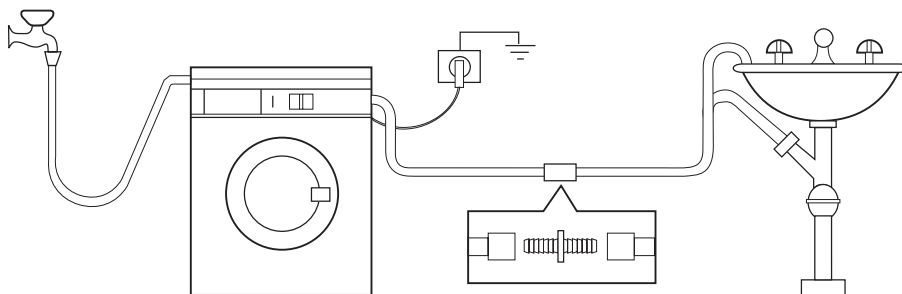

Одводното црево може да се продолжува до максимум 4 метри. Дополнително одводно црево и елемент за поврзување можете да набавите во вашиот локален сервисен центар.

ПОВРЗУВАЊЕ НА СТРУЈАТА

Информации за поврзувањето на електриката се дадени на плочката од внатрешната страна на вратата на уредот.

Проверете дали вашата домашна електрична инсталација може да го носи потребното максимално оптоварување, притоа земајќи ги предвид и останатите користени уреди.

! Поврзете ја машината на заземјена приклучница.

! Производителот не прифаќа никаква одговорност за

оштетувања или повреди, настанати поради непочитување на горенаведените безбедносни мерки.

! По монтажата на машината, кабелот за струја мора да биде лесно достапен.

! Доколку кабелот за струја на апаратот мора да се замени, тоа мора да го направи сервисен центар.

ЕКОЛОШКИ ПРАШАЊА

Отстранете го Вашиот истрошен уред според прописите кои важат во Вашето место на живеење.

Амбалажа

Материјалите означени со симболот  можат да се рециклираат.

>PE<=полиетилен

>PS<=полистирен

>PP<=полипропилен

Ова значи дека тие може да се рециклираат со нивно отстранување во соодветни собирни контејнери.

Еколошки практични совети

За да заштедите вода, струја и да помогнете во заштита на животната средина, препорачуваме да ги следите овие практични совети:

- За да се заштеди детергент, вода и време, нормално валканите алишта можат да се перат и без претперење (со тоа се штити и животната средина!).
- Машината работи поекономично ако е целосно наполнета.
- Со соодветно претходно третирање може да се отстранат дамките и валканоста на одредени места; алиштата тогаш може да се перат на пониска температура.
- Измерете го детергентот според тврдоста на водата, степенот на валканост и количината на алишта, што ќе се пере.

Electrolux. Thinking of you.

Обменяйтесь с нами своими мыслями на
www.electrolux.com

СОДЕРЖАНИЕ

Сведения по технике безопасности		Программы стирки	70
	58	Уход и очистка	73
Описание изделия	60	Что делать, если ...	78
Панель управления	61	Технические данные	81
Первое использование	64	Показатели потребления	82
Персонализация	65	Установка	82
Ежедневное использование	65	Подключение к электросети	86
Полезные советы	68	Охрана окружающей среды	86

Право на изменения сохраняется



СВЕДЕНИЯ ПО ТЕХНИКЕ БЕЗОПАСНОСТИ

ВАЖНО! Внимательно прочитайте и сохраните для консультаций в будущем.

- Безопасность Вашего прибора соответствует действующим промышленным стандартам и требованиям законодательства в отношении безопасности приборов. Тем не менее, как изготовители, мы считаем своим долгом дать следующие указания по безопасности.
- Очень важно, чтобы настоящее руководство хранилось у пользователя машины для консультаций в будущем. В случае продажи или передачи данного электробытового прибора другому лицу или, если при переезде на новое место жительства прибор остается по старому адресу, обеспечьте передачу руководства вместе с прибором его новому владельцу с тем, чтобы он мог ознакомиться с правилами его эксплуатации и соответствующими предупреждениями.
- **НЕОБХОДИМО** внимательно ознакомиться с ними перед тем, как приступить к установке и эксплуатации машины.
- Перед первым включением стиральной машины проверьте ее на отсутствие повреждений, вызванных транспортировкой. Никогда не подключайте к инженерным сетям поврежденную машину. При обнаружении каких-либо повреждений обращайтесь к поставщику.
- Если доставка машины произведена зимой при отрицательных температурах: Перед первым включением стиральной машины дайте ей постоять при комнатной температуре в течение 24 часов.

Общие правила техники безопасности

- Опасно изменять технические характеристики изделия или каким-либо образом модифицировать его.
- При стирке с высокой температурой стекло дверцы может сильно нагреваться. Не касайтесь его!
- Следите за тем, чтобы домашние животные и дети не забирались в барабан. Во избежание этого проверяйте барабан перед использованием машины.
- Не допускайте попадания в машину твердых острых предметов, таких как монеты, булавки, заколки, винтики, камни и т.д., так как они могут привести к ее серьезному повреждению.
- Используйте только рекомендованное количество смягчителя тканей и моющего средства. При применении чрезмерного количества моющего средства возможно повреждение ткани. См. рекомендации изготовителя относительно количества моющих средств.
- Мелкие предметы, такие как носки, носовые платки, пояса и т.д., следует помещать в специальные мешки для стирки или наволочку, иначе во вре-

мя стирки они могут застрять между баком и барабаном.

- Не стирайте в машине изделия с пластинами из китового уса, одежду с необработанными краями и рваную одежду.
- После использования и перед чистой и техобслуживанием машины всегда отключайте ее от электросети и закрывайте кран подачи воды.
- Ни при каких обстоятельствах не пытайтесь отремонтировать машину самостоятельно. Ремонт, выполненный неопытными лицами, может привести к серьезной неисправности или травме. Обращайтесь в местный сервисный центр. Всегда настаивайте на использовании оригинальных запчастей.

Установка

- Этот прибор тяжелый. Будьте осторожны при его перемещении.
- При распаковке прибора убедитесь в том, что он не поврежден. В случае сомнений не пользуйтесь им, а обратитесь в сервисный центр.
- Перед началом эксплуатации машины следует удалить всю упаковку и снять транспортировочные болты. В противном случае возможно серьезное повреждение изделия и другого имущества. См. соответствующий раздел в руководстве пользователя.
- После установки прибора убедитесь, что он не стоит на сливном или наливном шланге и что верхняя крышка не прижимает сетевой шнур к стене.
- Если машина устанавливается на ковровом покрытии, необходимо отрегулировать ножки таким образом, чтобы обеспечить свободную циркуляцию воздуха под машиной.
- После установки обязательно убедитесь в отсутствии утечки воды из шлангов и соединительных элементов.
- Если прибор установлен в помещении, температура в котором может опускаться ниже нуля, ознакомьтесь с разделом "Опасность замерзания".
- Все сантехнические работы, необходимые для установки данного прибо-

ра, должны выполняться квалифицированным сантехником или компетентным специалистом.

- Все работы по электрическому подключению, необходимые для установки данного прибора, должны выполняться квалифицированным электриком или компетентным специалистом.

Эксплуатация

- Данный прибор предназначен только для бытового применения. Он не должен использоваться в целях, отличных от тех, для которых он предназначен.
- Стирайте только те изделия, которые предназначены для машинной стирки. Следуйте инструкциям, указанным на этикетке каждой вещи.
- Не перегружайте прибор. См. таблицу программ стирки.
- Перед стиркой проверьте, чтобы все пуговицы и застегивки-молнии на одежде были застегнуты, а в карманах ничего не было. Не стирайте в машине сильно поношенную или рваную одежду; удаляйте пятна краски, чернил, ржавчины и травы перед стиркой. НЕЛЬЗЯ стирать в машине бюстгалтеры с проволочным каркасом.
- Не следует стирать в машине вещи, испачканные летучими жидкостями наподобие бензина. Если такие летучие жидкости использовались для чистки одежды, необходимо полностью удалить их с нее перед тем, как класть вещи в машину.
- Никогда не тяните за кабель, чтобы вынуть сетевой шнур из розетки; всегда беритесь за саму вилку.
- Ни в коем случае не эксплуатируйте прибор в случае повреждения сетевого шнура или таких повреждений панели управления, рабочего стола или основания, которые открывают доступ во внутреннюю часть стиральной машины.

Защита от детей

- Данное устройство не предназначено для эксплуатации лицами (включая детей) с ограниченными физическими, сенсорными или умственными спо-

собностями, а также не обладающими достаточным опытом или знаниями без присмотра или под руководством лица, отвечающего за их безопасность.

- Необходимо присматривать за детьми и не разрешать им играть с данным устройством.
- Упаковочные материалы (например, полиэтиленовая пленка, пенопласт) могут быть опасными для детей - они могут стать причиной удушья при попадании в дыхательные пути! Держите их вне досягаемости детей.
- Храните все моющие средства в надежном месте, недоступном для детей.
- Следите за тем, чтобы дети и домашние животные не забирались в барабан. Во избежание запираания внутри барабана детей или домашних животных, в машине предусмотрено специальное устройство. Для включения этого устройства поверните по часовой стрелке расположенную на внут-

ренней стороне дверцы кнопку, не нажимая ее, так, чтобы паз оказался в горизонтальном положении. При необходимости, используйте для этого монету.

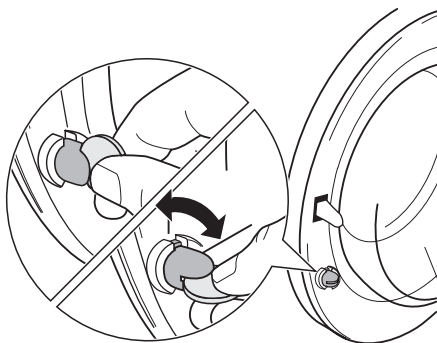

Для отключения этого устройства, чтобы снова можно было закрыть дверцу, поверните кнопку против часовой стрелки так, чтобы паз оказался в вертикальном положении.

ОПИСАНИЕ ИЗДЕЛИЯ

- i** Ваш новый прибор удовлетворяет всем современным требованиям, предъявляемым к эффективной стирке белья, при низком расходе воды, энергии и моющих средств. Новая система стирки обеспечивает полное использование моющего средства и уменьшает потребление воды, способствуя экономии энергии.

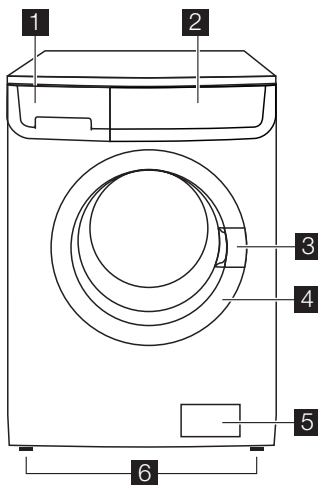

- 1 Дозатор моющих средств
- 2 Панель управления
- 3 Ручка для открывания дверцы

Дозатор моющих средств

□ Отделение для моющего средства, используемого при предварительной стирке и вымачивании, или для пятновыводителя, используемого на этапе выведения пятен (если имеется). Моющее средство для предварительной стирки и вымачивания добавляется в начале выполнения программы стирки. Пятновыводитель добавляется на этапе выведения пятен.

▮ Отделение для порошкового или жидкого моющего средства, используемого при основной стирке. При использовании жидкого моющего средства налейте его **непосредственно перед** запуском программы.

⊗ Отделение для жидких добавок (смягчителя тканей, крахмала).

При дозировке моющих средств и добавок руководствуйтесь указаниями изготовителя и не превышайте отметку "MAX" на стенке дозатора. Смягчитель тканей или крахмальные добавки необходимо заливать в отделение дозатора перед запуском программы стирки.

Справочник по программам

Справочник по программам находится на передней стороне дозатора моющих средств.

Другие справочники по программам на разных языках находятся в пакете с руководством пользователя. (Не ко всем

- 4 Табличка технических данных
- 5 Фильтр сливного насоса
- 6 Регулируемые ножки

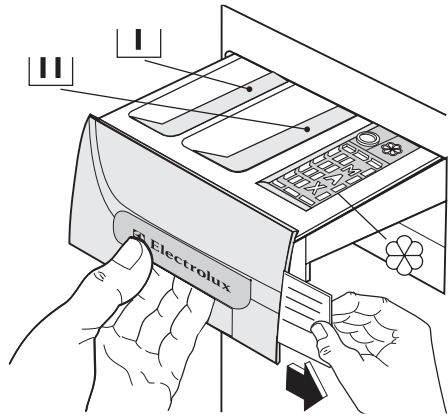

приборам прилагается несколько справочников по программам). Чтобы заменить справочник по программам:

1. Вытащите его и уберите.
2. Вставьте новый справочник.

ПАНЕЛЬ УПРАВЛЕНИЯ

i На нижеприведенном рисунке показана панель управления. На нем представлены селектор программ, различные кнопки, индикатор и дисплей. На дальнейших страницах они обозначаются соответствующими цифрами.

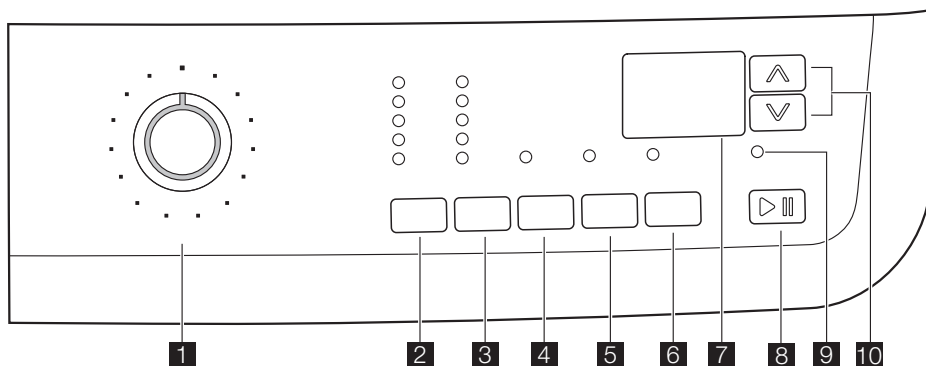

- | | |
|---|---|
| 1 Селектор программ | 6 Кнопка "ЗАДЕРЖКА ПУСКА" |
| 2 Кнопка "ТЕМПЕРАТУРА" | 7 Дисплей |
| 3 Кнопка "СНИЖЕНИЕ СКОРОСТИ ОТЖИМА" | 8 Кнопка "ПУСК/ПАУЗА" |
| 4 Кнопка "ПРЕДВАРИТЕЛЬНАЯ СТИРКА" | 9 Индикатор "ДВЕРЦА ЗАБЛОКИРОВАНА" |
| 5 Кнопка "ДОПОЛНИТЕЛЬНОЕ ПОЛОСКАНИЕ" | 10 Кнопки "МЕНЕДЖЕРА ВРЕМЕНИ" |

УСЛОВНЫЕ ОБОЗНАЧЕНИЯ

☆	= Специальные программы	🌡️	= Температура
❄️	= Стирка в холодной воде	🌀	= Снижение скорости отжима
🚰	= Остановка с водой в баке	🌙	= Ночной цикл
🚰	= Предварительная стирка	🧺	= Дополнительное полоскание
🕒	= Задержка пуска	🔒	= Защита детей
▶️⏸️	= Пуск / Пауза	🔑	= Дверца заблокирована
🕒	= Менеджер времени (Time Manager)		

Селектор программ

Селектор программ позволяет выбрать нужную программу, а также включать и выключать машину.

Температура

С помощью этой кнопки можно увеличивать или уменьшать температуру стирки.

Снижение скорости отжима

Нажимая эту кнопку, можно уменьшить скорость отжима в выбранной программе, либо задать дополнительную функцию (функции).

Остановка с водой в баке

При выборе этой функции вода после последнего полоскания не сливается для предотвращения образования складок на белье. Перед открыванием дверцы необходимо слить воду из барабана. Для осуществления слива воды выполните указания, приведенные в разделе "Конец программы".

Ночной цикл

При выборе этой функции вода после последнего полоскания не сливается, а

все стадии отжима отменяются для предотвращения образования складок на белье. Этот цикл стирки - совсем бесшумный и может использоваться ночью, когда действует более низкий тариф на электроэнергию. В некоторых программах при полосканиях будет использовано большее количество воды. Перед открыванием дверцы необходимо слить воду из барабана. Для осуществления слива воды выполните указания, приведенные в разделе "Конец программы".

Предварительная стирка

При выборе этой функции машина выполняет предварительную стирку перед тем, как приступить к основной стирке. Время стирки будет увеличено. Эта функция рекомендуется для стирки сильно загрязненного белья.

Дополнительное полоскание

Данный прибор специально разработан для обеспечения экономии энергии. Если необходимо прополоскать белье дополнительным количеством воды (дополнительное полоскание), выберите эту функцию. Будет выполнено несколько дополнительных полосканий. Эта функция рекомендуется для людей,

страдающих аллергией на моющие средства, а также в местностях с очень мягкой водой.

Отсрочка старта

Эта кнопка позволяет задержать запуск программы на 30, 60, 90 минут, 2 часа, а затем с шагом в 1 час до 20 часов.

Старт/Пауза

С помощью этой кнопки можно запустить или прервать выполнение выбранной программы.

Менеджер времени (Time Manager)

Эти кнопки позволяют изменить продолжительность программы, автоматически предложенную машиной.

Индикатор блокировки дверцы

Индикатор **9** загорается, когда запускается программа, и указывает, можно ли открыть дверцу:

- индикатор светится: дверцу открыть нельзя. Машина работает или остановилась с водой в баке.
- индикатор не светится: дверцу можно открыть. Программа закончена, или вода из бака слита.
- индикатор мигает: дверца открывается

Дисплей

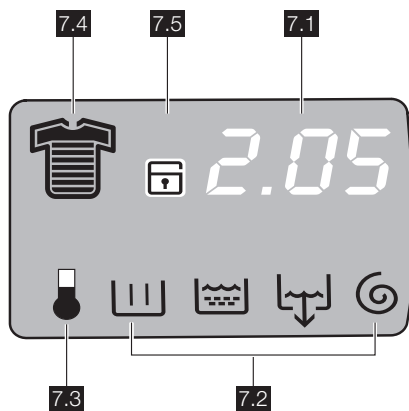

На дисплей выводится следующая информация:

7.1:

- **Продолжительность выбранной программы**

После выбора программы на дисплей выводится ее продолжительность в часах и минутах (например, **2.05**). Продолжительность выбранной программы стирки рассчитывается автоматически на основании максимальной загрузки, рекомендованной для каждого типа ткани. После начала выполнения программы оставшееся до ее окончания время обновляется ежеминутно.

- **Задержка пуска**

Выбранное значение задержки пуска, заданное с помощью соответствующей кнопки, будет высвечиваться на дисплее в течение нескольких секунд, затем дисплей вернется в режим индикации продолжительности ранее выбранной программы.

- **Коды неисправностей**

В случае возникновения неисправностей во время работы на дисплей могут выводиться их коды, например: **E20** (см. раздел "Что делать если...").

- **Неправильный выбор дополнительной функции**





В случае выбора функции, несовместимой с выбранной программой стирки, на дисплее высвечивается сообщение **Egg** в течение нескольких секунд, и красный индикатор, встроенный в кнопку **8** , включается в мигающем режиме.

- **Окончание программы**

По окончании программы на дисплее высвечиваются три мигающих нуля, а

индикатор кнопки **9** и индикатор кнопки **8** выключаются; дверцу можно открывать.

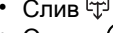
7.2: Символы этапов программы стирки





- Стирка 
- Полоскание 
- Слив 
- Отжим 

При выборе программы стирки в нижней части дисплея появляются символы, соответствующие ее различным этапам. После нажатия кнопки **8** отображается только символ выполняемого этапа стирки.

7.3: Этап нагрева

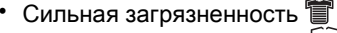
Во время цикла стирки на дисплее высвечивается символ температуры, указывающий на то, что машина производит нагрев воды в баке.

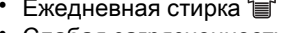
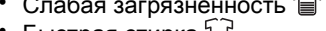
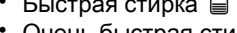
7.4: Символы степени загрязненности белья

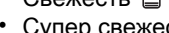
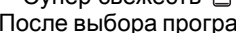
- Сильная загрязненность 
- Обычная загрязненность 
- Ежедневная стирка 
- Слабая загрязненность 
- Быстрая стирка 
- Очень быстрая стирка 
- Свежесть 
- Супер свежесть 

После выбора программы стирки на дисплее высвечивается символ степени загрязненности, автоматически предлагаемый машиной.

7.5: Защита от детей (см. раздел "Защита от детей").

ПЕРВОЕ ИСПОЛЬЗОВАНИЕ

-  • Убедитесь в том, что подключенные машины к электросети, водопроводу и канализации выполнены в соответствии с инструкциями по установке.
- Достаньте из барабана полистироловый блок и другие предметы.
- Чтобы включить **ЭКО**-клапан, налейте 2 литра воды в отсек основ-

ной стирки  дозатора моющих средств. Затем, чтобы очистить бак и барабан от остатков производства, запустите (без белья) цикл стирки изделий из хлопка при максимальной температуре. Насыпьте половину мерки моющего средства в дозатор для основной стирки и запустите машину.

ПЕРСОНАЛИЗАЦИЯ

Звуковая сигнализация

Машина оборудована устройством звуковой сигнализации, срабатывающим в следующих случаях:

- по окончании цикла;
- при неисправности.

При одновременном нажатии кнопок **4** и **5** примерно на **6 секунд** устройство звуковой сигнализации отключается (звуковой сигнал будет подаваться только в случае неисправности). Если нажать эти 2 кнопки повторно, звуковая сигнализация снова включается.

Защита от детей

Это устройство позволяет оставлять машину без присмотра, не беспокоясь о том, что дети могут ее повредить или са-

ми получить травму. Эта функция остается включенной, даже когда стиральная машина не работает.

Существует два различных способа установки этой дополнительной функции:

1. До нажатия кнопки **8** : при этом запуск машины будет невозможен.
2. После нажатия кнопки **8** : при этом станет невозможным изменение какой-либо программы или дополнительной функции.

Для включения или отключения этой дополнительной функции одновременно нажмите и удерживайте в течение примерно 6 секунд кнопки **5** и **6** до тех пор, пока на дисплее не загорится или не исчезнет символ  .

ЕЖЕДНЕВНОЕ ИСПОЛЬЗОВАНИЕ

Загрузка белья

Откройте дверцу, осторожно потянув ее за ручку. Кладите белье в барабан по одной вещи, стараясь максимально развернуть каждую. Закройте дверцу.

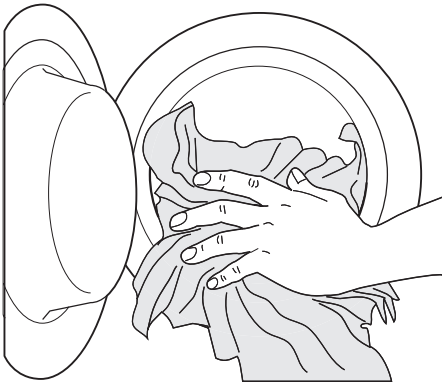

Дозирование моющего средства и смягчителя тканей

Вытяните до упора дозатор моющих средств. Отмерьте необходимое количество моющего средства, поместите его в отделение дозатора, предназначенное для основной стирки  или в соответствующее отделение, если этого требует выбранная программа/дополни-

тельная функция (более подробную информацию см. в разделе "Дозатор моющих средств").

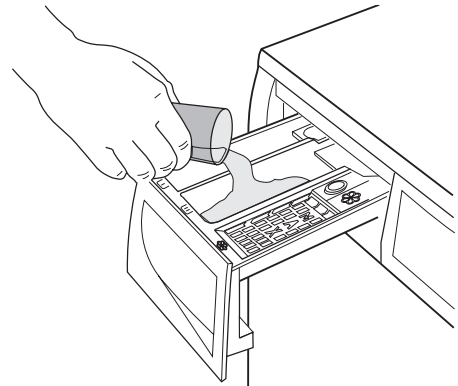

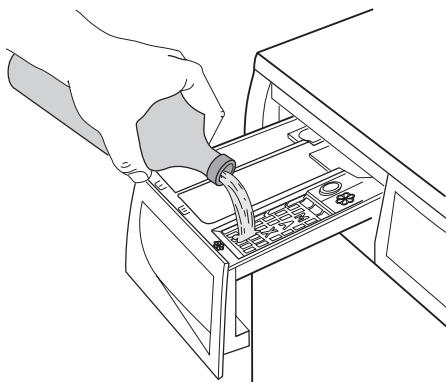

При наличии такой необходимости поместите смягчитель ткани в отделение дозатора, помеченное символом  (не превышая отметку "MAX"). Осторожно закройте дозатор моющих средств.



Выбор нужной программы с помощью селектора программ (1)

Поверните селектор программ на нужную программу. Стиральная машина предложит температуру воды и автоматически выберет максимальную скорость отжима, соответствующую заданной программе. Эти значения можно изменить, нажимая на соответствующие кнопки. Затем начнет мигать **зеленый** индикатор кнопки **8**.

Селектор программ можно поворачивать как по часовой, так и против часовой стрелки. Чтобы отменить программу/выключить машину, поверните селектор программ в положение .

По окончании программы селектор программ следует повернуть в положение , чтобы выключить машину.

 **ПРЕДУПРЕЖДЕНИЕ!** Если во время работы машины установить селектор программ в положение, соответствующее другой программе, **красный** индикатор кнопки **8** мигнет 3 раза, а на дисплее появится сообщение **Err**, указывающее на неправильный выбор. При этом машина не будет выполнять вновь выбранную программу.

Кнопки дополнительных функций

В зависимости от программы возможно сочетание различных функций. Их следует выбирать после выбора нужной программы и до нажатия кнопки **8**.

Выбор температуры с помощью кнопки 2

При выборе программы прибор автоматически предлагает температуру по умолчанию.

При необходимости постирать белье при другой температуре нажимайте эту кнопку необходимое количество раз для увеличения или уменьшения температуры стирки.

Скорость отжима можно уменьшить, нажимая кнопку 3

При выборе той или иной программы машина автоматически предлагает максимальную скорость отжима, доступную для этой программы.

Если вы хотите установить другую скорость отжима, несколько раз нажмите кнопку **3**. При этом загорится соответствующий индикатор.

Выберите требуемые дополнительные функции, нажимая кнопки 3, 4 и 5.

В зависимости от выбранной программы перед нажатием кнопки **8** можно выбрать сочетание различных дополнительных функций. При выборе той или иной функции загорается соответствующий индикатор.

В случае выбора неверной функции **красный** индикатор кнопки **8** мигнет 3 раза, а на дисплее в течение нескольких секунд будет высвечиваться сообщение **Err** (Ошибка).

 О совместимости программ стирки с различными дополнительными функциями см. в разделе "Программы стирки".

Выбор дополнительной функции "Отсрочка пуска" с помощью кнопки 6

Перед тем как запустить программу, если вы хотите задать задержку пуска, нажимайте кнопку **6** до тех пор, пока на дисплее не высветится нужное время задержки. При этом загорится соответствующий индикатор.

Значение выбранной отсрочки (максимум 20 часов) будет высвечиваться на дисплее в течение нескольких секунд, после чего на нем снова появится продолжительность выбранной программы.

Вы должны выбрать эту функцию после установки программы, но до того, как вы нажали кнопку **8** .

Вы можете изменить время отсрочки старта или вообще отменить ее в любой момент до нажатия кнопки **8** .

Выбор отсрочки пуска:

1. Выберите программу и нужные дополнительные функции.
2. Выберите дополнительную функцию "Отсрочка пуска" с помощью кнопки **6** .
3. Нажмите кнопку **8** :
 - машина начнет обратный отсчет с шагом индикации в один час.
 - Пуск программы начнется по истечении выбранного времени отсрочки.

Отмена отсрочки пуска после нажатия кнопки **8** :

1. установите машину в ПАУЗУ, нажав кнопку **8** .
2. нажмите и не отпускайте кнопку **6** до тех пор, пока на дисплее не высветится символ **0'** .
3. Снова нажмите кнопку **8** для начала выполнения программы.

ВАЖНО! Заданное значение отсрочки пуска можно изменить только после повторного выбора программы стирки. Выбрать функцию "Отсрочка пуска" нельзя, если задана программа "Слив" .

Запустите программу, нажав кнопку **8**

Чтобы начать выполнение выбранной программы, нажмите кнопку **8** , зеленый индикатор кнопки **8** перестанет мигать. Чтобы прервать выполняющуюся программу, нажмите кнопку **8** : при этом замигает зеленый индикатор.

Для возобновления работы программы с той точки, в которой она была прервана, снова нажмите кнопку **8** . Если выбрана отсрочка старта, стиральная машина начнет обратный отсчет времени, остающегося до запуска программы. В случае выбора неверной функции **красный** индикатор, встроенный в кнопку **8** , мигнет 3 раза, а на дисплее в течение нескольких секунд будет высвечиваться сообщение **Err** .

Выбор дополнительной функции "Менеджер времени" с помощью кнопок **10**

Нажимая эти кнопки, можно увеличивать или уменьшать продолжительность цикла стирки. Выбранная степень загрязненности отображается на дисплее соответствующим символом. Эта функция доступна только для программ **Хлопок** , **Синтетика** и **Ткани, требующие бережного обращения** .

Степень загрязненности белья	Символ	Тип ткани
Сильная загрязненность		Для стирки сильно загрязненных вещей
Обычная загрязненность		Для стирки вещей с обычной степенью загрязненности
Ежедневная стирка		Для стирки вещей, ношенных один день
Слабая загрязненность		Для стирки слабозагрязненных вещей
Быстрая стирка		Для стирки слегка загрязненных вещей
Очень быстрая стирка ¹⁾		Для стирки слабозагрязненных и малоношенных вещей
Свежесть ¹⁾		Чтобы просто освежить предметы одежды
Супер свежесть ¹⁾		Чтобы просто освежить очень небольшое число предметов одежды

¹⁾ Мы рекомендуем в этом случае уменьшать загрузку (см. таблицу "Программы стирки")

²⁾ При выборе данной функции на короткое время появляется и исчезнет соответствующий символ.

Изменение дополнительной функции или текущей программы

Некоторые функции можно изменить до того, как программа приступила к их выполнению.

Перед тем, как изменить какую-либо настройку, переведите прибор в паузу, нажав кнопку **8** (если требуется изменить

функцию Менеджера времени, следует отменить выполняемую программу и снова сделать выбор).

Изменить текущую программу можно только путем ее отмены. Для этого поверните селектор программ на , а затем - на новую программу. Запустите эту программу, снова нажав кнопку **8**. При этом вода из бака сливаться не будет.

Прерывание программы

Для прерывания выполняемой программы нажмите кнопку **8**, при этом начнет мигать соответствующий зеленый индикатор.

Для **возобновления** выполнения программы нажмите эту кнопку повторно.

Отмена программы

Поверните селектор программ в положение  для отмены выполняемой программы.

Теперь можно выбрать новую программу.

Открытие дверцы

После запуска программы (или в течение времени задержки пуска) дверца блокируется; если Вам требуется ее открыть, вначале переведите машину в паузу, нажав кнопку **8**.

Через несколько минут индикатор **9** погаснет, и дверцу можно будет открыть. Если этот индикатор продолжает гореть, а дверца остается заблокированной, это означает, что машина уже нагревает воду, или уровень воды в машине уже слишком велик. В любом случае не пытайтесь открывать дверцу с силой! Если Вы не можете открыть дверцу, но сделать это необходимо, Вам следует выключить машину, повернув селектор

программ в положение **0**. Через несколько минут дверцу можно будет открыть (**при этом обращайтесь внимание на уровень воды и температуру!**). После закрытия дверцы необходимо снова выбрать программу стирки и дополнительные функции и нажать кнопку **8**.

По окончании программы

Стиральная машина останавливается автоматически. На дисплее появляются три мигающих символа **0.00**, и индикатор кнопки **8** гаснет. Подается звуковой сигнал.

В случае выбора программы или дополнительной функции, по окончании которых в баке остается вода, дверца остается заблокированной, указывая на то, что перед ее открытием необходимо слить воду.

Чтобы слить воду, следуйте приведенным ниже указаниям:

1. Установите селектор программ в положение **0**.
2. Выберите программу «Слив» или «Отжим».
3. При необходимости, уменьшите скорость отжима с помощью соответствующей кнопки.
4. Нажмите кнопку **8**.

По окончании этой программы дверца будет разблокирована, и ее можно будет открыть. Установите селектор программ в положение **0**, чтобы выключить машину.

Достаньте белье из барабана и убедитесь, что барабан пуст. Если вы больше не будете стирать, закройте кран подачи воды. Оставьте дверцу открытой для предотвращения образования плесени и неприятных запахов.

Режим ожидания : Спустя несколько минут после окончания программы включается режим экономии энергии. Сни-

жается яркость дисплея. При нажатии любой кнопки прибор выходит из режима экономии энергии.

ПОЛЕЗНЫЕ СОВЕТЫ

Сортировка белья

Руководствуйтесь символами на этикетке каждой вещи и инструкциями по стирке, данными изготовителями. Рассортируйте белье следующим образом: бе-

лое белье, цветное белье, синтетика, деликатное белье, изделия из шерсти.

Перед загрузкой белья

Никогда не стирайте вместе белое и цветное белье. Во время стирки белое белье может потерять свою белизну. Новое цветное белье может полинять при первой стирке; поэтому в первый раз его следует стирать отдельно. Застегните наволочки и молнии, крючки и кнопки. Завяжите ремешки или длинные ленты.

Перед стиркой удалите стойкие пятна. Протрите особо загрязненные участки специальным моющим средством или чистящей пастой.

С особой осторожностью обращайтесь с занавесями. Снимите крючки или завяжите их в мешок или сетку.

Выведение пятен

Некоторые пятна могут не отстираться только водой и моющим средством. Поэтому рекомендуется обработать их перед стиркой.

Кровь: промойте свежие пятна холодной водой. Засохшие пятна следует замочить на ночь со специальным моющим средством, затем потереть их в мыльном растворе.

Масляные краски: смочите пятновыводителем на бензиновой основе, положите вещь на мягкую подстилку и промокните пятно; выполните обработку несколько раз.

Засохшие жирные пятна: смочите скипидаром, положите вещь на мягкую подстилку и кончиками пальцев промокните пятно с помощью хлопчатобумажного тампона.

Ржавчина: используйте растворенную в горячей воде щавелевую кислоту или специальное средство для выведения пятен ржавчины в холодном виде. Будьте осторожны со старыми пятнами ржавчины, так как структура целлюлозы под ними повреждена, и ткань может порваться.

Пятна плесени: обработайте отбеливателем и тщательно сполосните (только для белого и цветного белья, устойчивого к хлору).

Травяные пятна: слегка обработайте мылом, а затем отбеливателем (только

для белого и цветного белья, устойчивого к хлору).

Шариковая ручка и клей: смочите ацетоном³⁾ положите вещь на мягкую подстилку и промокните пятно.

Губная помада: смочите ацетоном, как указано выше, затем обработайте пятно денатуратом. Обработайте оставшиеся следы отбеливателем.

Красное вино: замочите с моющим средством, прополощите и обработайте уксусной или лимонной кислотой, затем еще раз прополощите. Обработайте оставшиеся следы отбеливателем.

Чернила: в зависимости от состава чернил сначала смочите пятно ацетоном³⁾, затем уксусной кислотой; обработайте оставшиеся на белой ткани следы с помощью отбеливателя, а затем тщательно прополощите ее.

Пятна смолы: сначала обработайте пятновыводителем, денатуратом или бензином, затем потрите, используя чистящую пасту.

Моющие средства и добавки

Хорошие результаты стирки также зависят от выбора моющего средства и правильности его дозировки, это способствует предотвращению излишнего загрязнения окружающей среды.

Несмотря на свою биоразлагаемость, моющие средства содержат вещества, которые при попадании в окружающую среду в большом количестве могут нарушить хрупкое равновесие в природе. Выбор моющего средства зависит от типа ткани (тонкие деликатные ткани, шерсть, хлопок и т.д.), цвета, температуры стирки и степени загрязненности. В данной стиральной машине можно использовать все обычно имеющиеся в продаже моющие средства для машинной стирки:

- стиральные порошки для всех типов тканей
- стиральные порошки для изделий из деликатных тканей (макс. температура 60°C) и шерсти
- жидкие моющие средства, предпочтительные для низкотемпературных программ стирки (макс. температура

3) не используйте ацетон для чистки изделий из искусственного шелка

60°C) для всех типов тканей или специально предназначенные для стирки шерстяных изделий.

Моющие средства и добавки следует помещать в соответствующие отделения дозатора моющих средств перед началом выполнения программы стирки.

При использовании жидких моющих средств необходимо выбирать программу **без** предварительной стирки.

Стиральная машина оборудована системой рециркуляции, обеспечивающей оптимальное использование концентрированных моющих средств.

При дозировке моющих средств и добавок руководствуйтесь указаниями изготовителя и **не превышайте отметку "MAX" на стенке дозатора**.

Количество используемого моющего средства

Тип и количество моющего средства зависят от типа ткани, величины загрузки, степени загрязненности белья и жесткости используемой воды.

Следуйте указаниям изготовителя моющего средства по дозировке.

Используйте меньшее количество моющего средства, если:









- вы стираете небольшое количество белья
- белье слабо загрязнено
- во время стирки образуется много пены.















Степень жесткости воды













Жесткость воды измеряется в так называемых градусах жесткости. Информацию о жесткости воды в вашем районе можно получить в службе водоснабжения или от местных органов власти.











Если степень жесткости воды средняя или высокая, мы предлагаем вам добавлять смягчитель воды, следуя рекомендациям производителя. Если по степени жесткости вода мягкая, пересмотрите количество используемого моющего средства.

ПРОГРАММЫ СТИРКИ

Программа Максимальная и минимальная температура Описание цикла Максимальная скорость отжима Максимальная загрузка белья Тип белья	Функции	Отделение для моющего средства
 ХЛОПОК 95° - стирка в холодной воде Основная стирка – полоскания Макс. скорость отжима 1000/1200/1400 об/мин ¹⁾ Макс. загрузка 6 кг – пониж. загрузка 3 кг Белый и цветной хлопок (обычной степени загрязнения).	СНИЖЕНИЕ СКОРОСТИ ОТЖИМА, ОСТАНОВКА С ВОДОЙ В БАКЕ, НОЧНОЙ ЦИКЛ, ПРЕДВАРИТЕЛЬНАЯ СТИРКА, ДОПОЛНИТЕЛЬНОЕ ПОЛОСКАНИЕ, МЕНЕДЖЕР ВРЕМЕНИ ²⁾	 ³⁾  
 СИНТЕТИКА 60° – Стирка в холодной воде Основная стирка – полоскания Макс. скорость отжима 900 об/мин Макс. загрузка 3 кг – пониж. загрузка 1,5 кг Изделия из синтетических или смешанных тканей: нижнее белье, цветное белье, не садящиеся рубашки и блузки.	СНИЖЕНИЕ СКОРОСТИ ОТЖИМА, ОСТАНОВКА С ВОДОЙ В БАКЕ, НОЧНОЙ ЦИКЛ, ПРЕДВАРИТЕЛЬНАЯ СТИРКА, ДОПОЛНИТЕЛЬНОЕ ПОЛОСКАНИЕ, МЕНЕДЖЕР ВРЕМЕНИ ²⁾	 ³⁾  

<p>Программа Максимальная и минимальная температура Описание цикла Максимальная скорость отжима Максимальная загрузка белья Тип белья</p>	<p>Функции</p>	<p>Отделение для моющего средства</p>
<p> ДЕЛИКАТНЫЕ ТКАНИ 40° – Стирка в холодной воде Основная стирка – полоскания Макс. скорость отжима 700 об/мин Макс. загрузка 3 кг – пониж. загрузка 1,5 кг Изделия из деликатных тканей: акрила, вискозы, полиэстера.</p>	<p>ОСТАНОВКА С ВОДОЙ В БАКЕ, НОЧНОЙ ЦИКЛ, ПРЕДВАРИТЕЛЬНАЯ СТИРКА, ДОПОЛНИТЕЛЬНОЕ ПОЛОСКАНИЕ, МЕНЕДЖЕР ВРЕМЕНИ 2)</p>	<p> 3)  </p>
<p>  ШЕРСТЬ / РУЧНАЯ СТИРКА 40° – Стирка в холодной воде Основная стирка – полоскания Макс. скорость отжима 900/1000 об/мин 1) Макс. загрузка 2 кг Программа стирки для шерстяных изделий, пригодных для машинной стирки, а также шерстяных изделий, подлежащих ручной стирке и изделий из деликатных тканей, имеющих на этикетке символ "ручная стирка". Примечание: Стирка одной или объемной вещи может вызвать дисбаланс. Если прибор не выполняет заключительный отжим, добавьте белья, перераспределите белье в барабане вручную и задайте программу «Отжим».</p>	<p>СНИЖЕНИЕ СКОРОСТИ ОТЖИМА, ОСТАНОВКА С ВОДОЙ В БАКЕ, НОЧНОЙ ЦИКЛ</p>	<p> </p>
<p> ШЕЛК 30° – Стирка в холодной воде Основная стирка – полоскания Макс. скорость отжима 700 об/мин Макс. загрузка 1 кг Программа бережной стирки для изделий из шелковых и смесовых синтетических тканей.</p>	<p>ОСТАНОВКА С ВОДОЙ В БАКЕ, НОЧНОЙ ЦИКЛ</p>	<p> </p>
<p> ДАМСКОЕ БЕЛЬЕ 40° – Стирка в холодной воде Основная стирка – полоскания Макс. скорость отжима 900/1000 об/мин 1) Макс. загрузка 1 кг Эта программа предназначена для стирки вещей, требующих очень бережного к себе отношения, таких как дамское белье, бюстгальтеры и другое нижнее белье.</p>	<p>СНИЖЕНИЕ СКОРОСТИ ОТЖИМА, ОСТАНОВКА С ВОДОЙ В БАКЕ, НОЧНОЙ ЦИКЛ</p>	<p> </p>

<p>Программа Максимальная и минимальная температура Описание цикла Максимальная скорость отжима Максимальная загрузка белья Тип белья</p>	<p>Функции</p>	<p>Отделение для моющего средства</p>
<p> ПОЛОСКАНИЕ Полоскание – продолжительный отжим Макс. скорость отжима 1000/1200/1400 об/мин ¹⁾ Макс. загрузка 6 кг Эта программа позволяет полоскать и отжимать изделия из хлопчатобумажных тканей, выстиранных вручную. Для усиления эффекта полоскания выберите "ДОПОЛНИТЕЛЬНОЕ ПОЛОСКАНИЕ". Прибор добавит к циклу стирки дополнительные полоскания.</p>	<p>СНИЖЕНИЕ СКОРОСТИ ОТЖИМА, ОСТАНОВКА С ВОДОЙ В БАКЕ, НОЧНОЙ ЦИКЛ, ДОПОЛНИТЕЛЬНОЕ ПОЛОСКАНИЕ</p>	<p></p>
<p> СЛИВ Слив воды Макс. загрузка 6 кг Для слива воды после последнего полоскания в программах с функциями "Остановка с водой в баке" и "Ночной цикл".</p>		
<p> ОТЖИМ Слив воды и продолжительный отжим Макс. скорость отжима 1000/1200/1400 об/мин ¹⁾ Макс. загрузка 6 кг Отдельный отжим, выполняемый для белья, выстиранного вручную, и по окончании программ с функциями «Остановка с водой в баке» и «Ночной цикл». Соответствующей кнопкой можно выбрать скорость отжима в зависимости от типа белья.</p>	<p>СНИЖЕНИЕ СКОРОСТИ ОТЖИМА</p>	
<p> +  ХЛОПОК, ЭКОНОМИЧНЫЙ РЕЖИМ 95° -40° Основная стирка – полоскания Макс. скорость отжима 1000/1200/1400 об/мин ¹⁾ Макс. загрузка 6 кг Белое и нелиняющее цветное хлопчатобумажное белье Программу можно использовать для стирки изделий из хлопчатобумажных тканей обычной или слабой степени загрязненности. Время стирки будет увеличено, а температура стирки понижена. Это позволит получить хороший результат при экономии энергии.</p>	<p>СНИЖЕНИЕ СКОРОСТИ ОТЖИМА, ОСТАНОВКА С ВОДОЙ В БАКЕ, НОЧНОЙ ЦИКЛ, ПРЕДВАРИТЕЛЬНАЯ СТИРКА, ДОПОЛНИТЕЛЬНОЕ ПОЛОСКАНИЕ</p>	<p> ³⁾  </p>
<p> ЛЕГКОЕ ГЛАЖЕНИЕ 60° – Стирка в холодной воде Основная стирка – полоскания Макс. скорость отжима 900 об/мин Макс. загрузка 1 кг При использовании этой программы белье стирается и отжимается очень бережно, чтобы избежать образования складок. Это облегчает глажение. Кроме того, машина выполняет дополнительные полоскания.</p>	<p>СНИЖЕНИЕ СКОРОСТИ ОТЖИМА, ОСТАНОВКА С ВОДОЙ В БАКЕ, ПРЕДВАРИТЕЛЬНАЯ СТИРКА, ДОПОЛНИТЕЛЬНОЕ ПОЛОСКАНИЕ</p>	<p> ³⁾  </p>

Программа Максимальная и минимальная температура Описание цикла Максимальная скорость отжима Максимальная загрузка белья Тип белья	Функции	Отделение для моющего средства
 ДЖИНСЫ 60° – Стирка в холодной воде Основная стирка – полоскания Макс. скорость отжима 900/1000/1200 об/мин Макс. загрузка 3 кг С помощью этой программы можно стирать такие вещи, как брюки, рубашки или куртки из джинсовой ткани, а также трикотажные изделия, изготовленные из современных высокотехнологичных материалов (функция "Дополнительное полоскание" включится автоматически).	СНИЖЕНИЕ СКОРОСТИ ОТЖИМА, ОСТАНОВКА С ВОДОЙ В БАКЕ, НОЧНОЙ ЦИКЛ, ПРЕДВАРИТЕЛЬНАЯ СТИРКА	 3)  
 СПОРТ ИНТЕНСИВНАЯ 40° – Стирка в холодной воде Предварительная стирка - основная стирка - полоскания Макс. скорость отжима 900 об/мин Макс. загрузка 2,5 кг Программа пригодна для стирки сильно загрязненной спортивной одежды. Перед основной стиркой машина автоматически выполнит предварительную стирку для удаления пятен грязи.	СНИЖЕНИЕ СКОРОСТИ ОТЖИМА, ОСТАНОВКА С ВОДОЙ В БАКЕ, НОЧНОЙ ЦИКЛ, ДОПОЛНИТЕЛЬНОЕ ПОЛОСКАНИЕ	 
 СПОРТ ЛЕГКАЯ 30° Основная стирка – полоскания Макс. скорость отжима 700 об/мин Макс. загрузка 2,5 кг Короткая программа для слабозагрязненной спортивной одежды из смесовых тканей.		 
 /ВЫКЛ Для отмены текущей программы или выключения машины.		

1) в зависимости от модели

2) При выборе дополнительной функции "Быстрая стирка" или "Супербыстрая стирка" с помощью кнопки **10** рекомендуется уменьшить максимальную загрузку в соответствии с приведенными указаниями. В этом случае возможна также стирка при максимальной загрузке, но ее результаты будут несколько хуже. При выборе функции "Свежесть" или "Супер свежесть" рекомендуется еще более уменьшить загрузку.

3) При использовании жидких моющих средств необходимо выбирать программу без ПРЕДВАРИТЕЛЬНОЙ СТИРКИ.

УХОД И ОЧИСТКА

 **ВНИМАНИЕ!** Прежде чем приступать к каким-либо операциям по чистке или уходу, отключите машину от электрической сети.

Удаление накипи

Используемая нами вода обычно содержит соли кальция. Поэтому рекомен-

дуется периодически использовать в машине порошок для смягчения воды. Выполняйте такую операцию не во время стирки и в соответствии с указаниями изготовителя смягчающего порошка. Это поможет предотвратить образование известковых отложений.

После каждой стирки

Оставляйте дверцу открытой на некоторое время. Это поможет предотвратить образование плесени и затхлого запаха внутри машины. Если дверца после стирки остается открытой, это способствует также увеличению срока службы прокладки дверцы.

Профилактическая стирка

Выполнение стирки с низкой температурой может привести к скоплению остатков внутри барабана.

Мы рекомендуем регулярно выполнять так называемую профилактическую стирку.

При выполнении профилактической стирки:

- В барабане не должно быть белья.
- Выберите программу стирки хлопка с наиболее высокой температурой.
- Используйте обычное количество моющего средства; им должен быть стиральный порошок с биологическими свойствами.

Чистка снаружи

Мойте корпус прибора снаружи только водой с мылом, затем насухо протрите его.

ВАЖНО! не используйте для чистки корпуса машины метиловый спирт, растворители или другие подобные средства.

Чистка дозатора мощных средств

Дозатор мощных средств следует регулярно чистить.

Дозатор мощных средств и добавок следует регулярно чистить.

Извлеките дозатор, отжав вниз защелку и потянув его на себя.

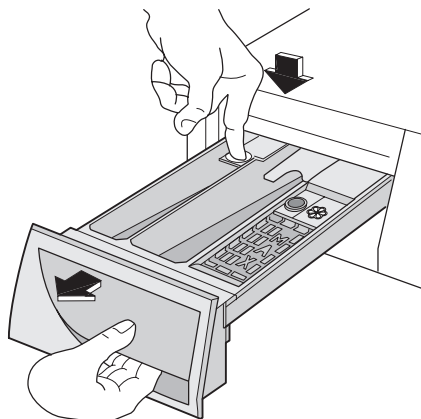

Промойте его проточной водой, чтобы удалить все остатки скопившегося порошка.

Для облегчения чистки можно снять верхнюю часть отделения для добавок. Промойте водой все детали дозатора.

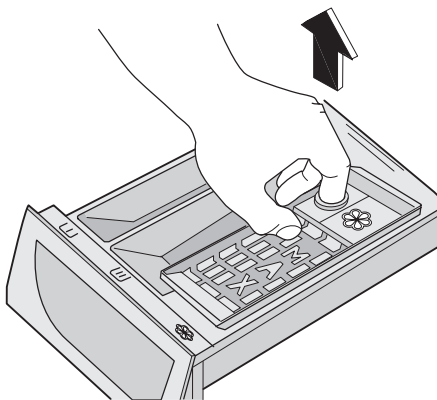

Почистите отсек дозатора щеткой.

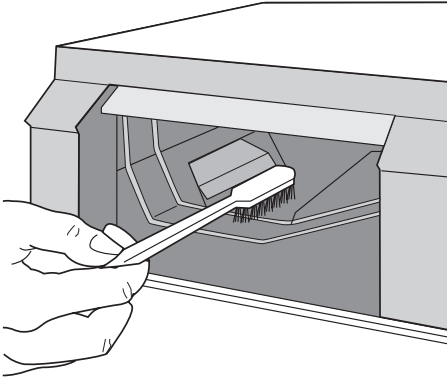

Чистка барабана

Отложения ржавчины в барабане могут образоваться вследствие попадания в барабан вместе с бельем ржавых посторонних предметов или вследствие высокого содержания железа в водопроводной воде.

ВАЖНО! Не используйте для чистки барабана чистящие средства, имеющую кислотную основу или содержащие хлор, а также металлические губки.

1. Удаляйте следы ржавчины на стенках барабана с помощью средства для чистки изделий из нержавеющей стали.
2. Выполните цикл стирки без белья для удаления остатков чистящих средств.
Программа: Короткая программа стирки хлопка с добавлением примерно 1/4 мерного стакана моющего средства.

Прокладка дверцы

Периодически проверяйте уплотнение дверцы и удаляйте посторонние предметы, которые могут в ней застрять.

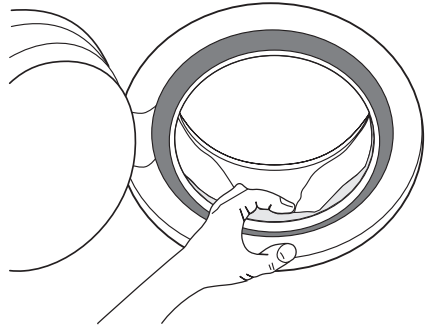

Сливной насос

Сливной насос следует проверять регулярно, особенно, если

- машина не выполняет слив и/или отжим;
- при сливе машина издает странный шум, вызванный попаданием в сливной насос таких предметов, как булавки, монеты и т.д.
- имеются проблемы, связанные со сливом воды (см. раздел "Что делать, если...").

! **ВНИМАНИЕ!** Перед тем как открыть дверцу сливного насоса выключите прибор и извлеките вилку шнура питания из розетки.

Выполните следующие действия:

1. Извлеките вилку шнура питания устройства из розетки.
2. При необходимости, подождите, пока вода остынет.
3. Откройте дверцу насоса.

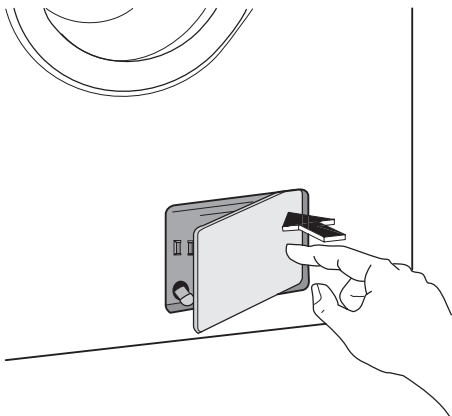

4. Поставьте рядом с насосом емкость на случай утечки воды.
5. Извлеките шланг аварийного слива, поместите его конец в поставленный тазик и снимите с него заглушку.

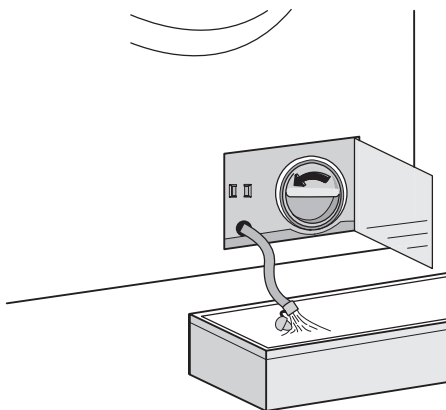

6. Когда вода перестанет литься, отвинтите крышку насоса, повернув ее против часовой стрелки, и извлеките фильтр. При необходимости, используйте плоскогубцы. Всегда держите под рукой тряпку, чтобы вытереть воду, которая может пролиться при снятии фильтра. Очистите фильтр сливной трубки от следов ворса.
7. Извлеките инородные предметы и ворс из корпуса и крыльчатки насоса.

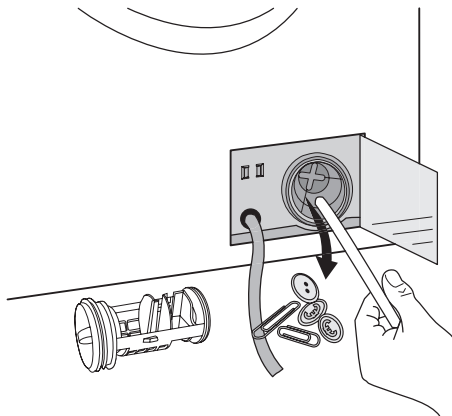

8. Убедитесь, что крыльчатка насоса вращается без помех (при вращении возможны рывки — это нормально). Если она не вращается, обратитесь в сервисный центр.

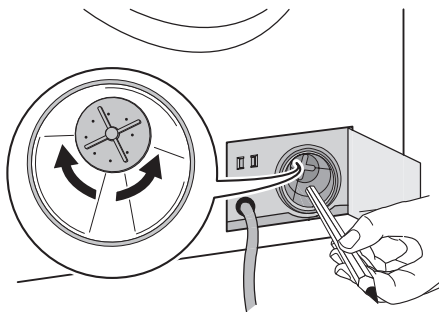

9. Вставьте заглушку в шланг аварийного слива и установите его на место.
10. Установите фильтр на место в насосе, аккуратно вставив его по направлению шланга. Плотной закрутите крышку насоса, вращая ее по часовой стрелке.

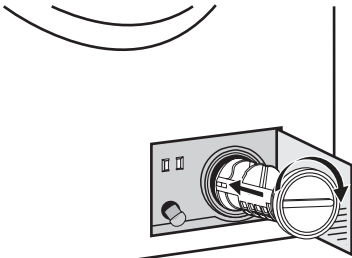

11. Закройте дверцу сливного насоса.

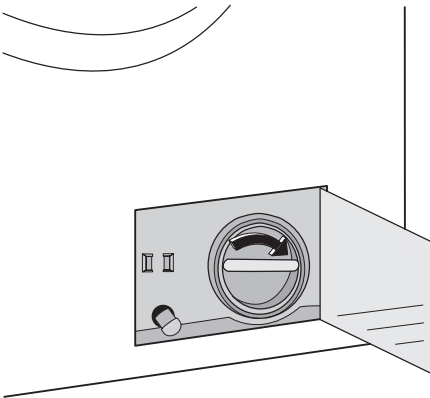

⚠ ВНИМАНИЕ!

Вовремя работы устройства в зависимости от выбранной программы в сливном насосе может быть горячая вода. Никогда не снимайте крышку сливного насоса во время стирки, всегда дождитесь завершения машины цикла и слива воды. При установке крышки на место убедитесь, что она плотно затянута во избежание утечек и снятия ее детьми.

Чистка фильтров наливного шланга

Если вы заметили, что на заполнение машины уходит больше времени, чем раньше, проверьте, не забит ли фильтр наливного шланга.

1. Закройте кран подачи воды.
2. Открутите наливной шланг.
3. Прочистите фильтр в шланге жесткой щеткой.

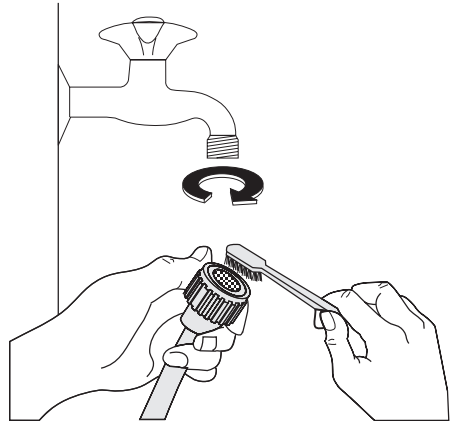

4. Снова прикрутите наливной шланг к крану.
5. Отвинтите шланг от машины. Держите рядом тряпку, т.к. часть воды может вытечь.
6. Прочистите фильтр в шланге жесткой щеткой или тряпкой.

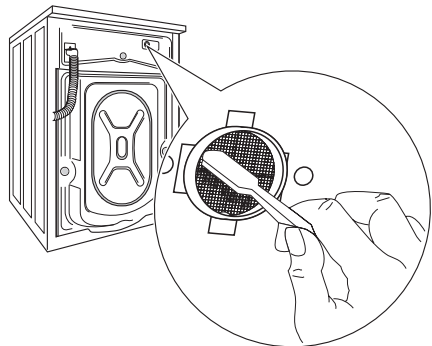

7. Снова прикрутите шланг к машине, проверив, чтобы он был туго затянут.
8. Откройте кран подачи воды.

Аварийный слив

Если вода не сливается, для осуществления слива действуйте следующим образом:

1. Выньте вилку сетевого шнура машины из розетки;
2. Закройте кран подачи воды;
3. При необходимости подождите, чтобы вода остыла;

4. откройте дверцу фильтра сливного шланга;
5. Поставьте на пол тазик и поместите в него конец шланга аварийного слива. Снимите крышку шланга. Под действием силы тяжести вода станет стекать в тазик. Когда тазик наполнится, снова наденьте крышку на шланг. Вылейте воду из тазика. Повторяйте эту процедуру до окончания слива воды;
6. при необходимости прочистите фильтр, как описано выше;
7. Закройте шланг крышкой и установите его на место;
8. Снова прикрутите фильтр и закройте дверцу.

Предотвращение замерзания

Если машина установлена в помещении, температура в котором может опуститься ниже 0°C, действуйте следующим образом:

1. Закройте кран подачи воды и откройте от него наливной шланг;
2. Поставьте на пол тазик, поместите в него концы наливного шланга и шлан-

га аварийного слива и дайте воде полностью стечь;

3. Снова прикрутите к крану наливной шланг и установите на свое место шланг аварийного слива, вновь надев на него крышку.

При выполнении вышеописанных операций, оставшаяся в машине вода будет слита, что предотвратит образование льда и, следовательно, поломку компонентов машины.

При следующем включении машины убедитесь, что температура окружающей среды выше 0°C.

ВАЖНО! Каждый раз при сливе воды с помощью шланга аварийного слива необходимо наливать 2 литра воды в отделение основной стирки дозатора моющих средств, а затем выполнять программу слива. Это приведет в действие **ЭКО-клапан**, предотвратив ситуацию, когда остатки моющего средства остаются неиспользованными при следующей стирке.

ЧТО ДЕЛАТЬ, ЕСЛИ ...

Некоторые неисправности, вызванные отсутствием простого ухода или недосмотром, можно легко устранить самим, не обращаясь в сервисный центр. Перед тем, как обращаться в местный авторизованный сервисный центр, пожалуйста, выполните указанные ниже проверки.

Во время работы машины может замигать **красный** индикатор, встроенный в кнопку **8**, при этом каждые 20 секунд будет подаваться звуковой сигнал, указывающий, что машина не работает, а на

дисплее появится один из следующих кодов неисправности:

- **E10**: неисправность подачи воды.
- **E20**: Неисправность слива воды:
- **E40**: открыта дверца.

Устранив причину неисправности, нажмите кнопку **8** для возобновления выполнения программы. Если после всех проверок неисправность остается, обратитесь в авторизованный сервисный центр.

Неисправность	Возможная причина/Способ устранения
Стиральная машина не запускается:	<p>Дверца не закрыта. <i>E40</i></p> <ul style="list-style-type: none"> • Плотнo закройте дверцу. <p>Вилка вставлена в розетку неверно.</p> <ul style="list-style-type: none"> • Вставьте вилку в розетку. <p>В розетке отсутствует напряжение.</p> <ul style="list-style-type: none"> • Проверьте свою домашнюю электрическую сеть. <p>Перегорел предохранитель на главном распределительном щите.</p> <ul style="list-style-type: none"> • Замените предохранитель. <p>Неправильно установлен селектор программ и не нажата кнопка 8.</p> <ul style="list-style-type: none"> • Поверните селектор программ и снова нажмите кнопку 8. <p>Выбрана отсрочка пуска.</p> <ul style="list-style-type: none"> • Если вы хотите, чтобы стирка белья началась немедленно, отмените отсрочку пуска. <p>Включена функция "Замок от детей".</p> <ul style="list-style-type: none"> • Отключите функцию "Замок от детей".
Машина не наполняется водой:	<p>Закрыт водопроводный вентиль. <i>E10</i></p> <ul style="list-style-type: none"> • Откройте водопроводный вентиль. <p>Наливной шланг передавлен или сильно перегнут. <i>E10</i></p> <ul style="list-style-type: none"> • Проверьте подсоединение наливного шланга. <p>Забит фильтр в наливном шланге. <i>E10</i></p> <ul style="list-style-type: none"> • Прочистите фильтры наливного шланга (см. раздел "Чистка фильтров наливного шланга"). <p>Неплотно закрыта дверца. <i>E40</i></p> <ul style="list-style-type: none"> • Плотнo закройте дверцу.
Машина наполняется водой, и сразу же производится слив :	<p>Конец сливного шланга расположен слишком низко.</p> <ul style="list-style-type: none"> • См. соответствующий параграф в разделе "Подключение к канализации".
Машина не выполняет слив и/или отжим:	<p>Сливной шланг передавлен или сильно перегнут. <i>E20</i></p> <ul style="list-style-type: none"> • Проверьте правильность подсоединения сливного шланга. <p>Забит фильтр сливного насоса. <i>E20</i></p> <ul style="list-style-type: none"> • Прочистите фильтр сливного насоса. <p>Выбрана программа или дополнительная функция, по окончании которой в баке остается вода или в которой исключена фаза отжима.</p> <ul style="list-style-type: none"> • Отключите соответствующую дополнительную функцию. • Выберите программу "Слив" или "Отжим". <p>Белье неравномерно распределено в барабане.</p> <ul style="list-style-type: none"> • Перераспределите белье в барабане.

Неисправность	Возможная причина/Способ устранения
Вода на полу:	<p>Использовано слишком много моющего средства или средство неправильного типа (вызывающее избыточное пенообразование).</p> <ul style="list-style-type: none"> Уменьшите количество моющего средства или используйте моющее средство другого типа. <p>Проверьте, нет ли утечек в соединительных деталях наливного шланга. Утечка воды из шланга не всегда заметна визуально; поэтому проверьте, не мокрый ли он.</p> <ul style="list-style-type: none"> Проверьте подсоединение наливного шланга. <p>Поврежден сливной или наливной шланг.</p> <ul style="list-style-type: none"> Замените его новым. <p>После выполнения чистки фильтра его крышка не установлена на место, или сам фильтр не закручен должным образом.</p> <ul style="list-style-type: none"> Вставьте заглушку в шланг аварийного слива или полностью ввинтите фильтр.
Неудовлетворительные результаты стирки:	<p>Слишком мало моющего средства или неподходящее моющее средство.</p> <ul style="list-style-type: none"> Увеличьте количество моющего средства или используйте моющее средство другого типа. <p>Стойкие пятна не были обработаны перед стиркой.</p> <ul style="list-style-type: none"> Используйте имеющиеся в продаже средства для выведения стойких пятен. <p>Задана неподходящая температура.</p> <ul style="list-style-type: none"> Проверьте, правильно ли задана температура. <p>Слишком большая загрузка белья.</p> <ul style="list-style-type: none"> Следует уменьшить количество загружаемого белья.
Дверца не открывается:	<p>Выполнение программы не закончено.</p> <ul style="list-style-type: none"> Дождитесь завершения цикла стирки. <p>Не сработала система разблокировки дверцы.</p> <ul style="list-style-type: none"> Дождитесь, чтобы погас символ 9 <p>Вода в барабане.</p> <ul style="list-style-type: none"> Выберите программу слива или отжима, чтобы слить воду.
Машина вибрирует или шумит:	<p>Не удалены транспортировочные болты и элементы упаковки.</p> <ul style="list-style-type: none"> Проверьте правильность установки прибора. <p>Не отрегулирована высота ножек</p> <ul style="list-style-type: none"> Проверьте правильность выравнивания прибора. <p>Белье неравномерно распределено в барабане.</p> <ul style="list-style-type: none"> Перераспределите белье в барабане. <p>Возможно, в барабане слишком мало белья.</p> <ul style="list-style-type: none"> Загрузите больше белья.

Неисправность	Возможная причина/Способ устранения
Отжим начинается с опозданием или не выполняется:	<p>Электронное устройство контроля дисбаланса сработало из-за неравномерного распределения белья в барабане. Белье будет перераспределено равномерно за счет изменения направления вращения барабана. Это может происходить несколько раз до тех пор, пока дисбаланс не исчезнет, и не установится нормальный отжим. Если в течение нескольких минут белье в барабане не распределится равномерно, машина не будет выполнять отжим.</p> <ul style="list-style-type: none"> • Перераспределите белье в барабане.
Машина издает необычный шум:	<p>Машина оборудована двигателем, издающим необычный шум по сравнению с двигателями других типов. Новый двигатель обеспечивает плавный пуск и более равномерное распределение белья в барабане при отжиме, а также большую устойчивость машины.</p>
В машине не видна вода:	<p>Машины, разработанные с использованием современных технологий, работают очень экономично и потребляют мало воды без снижения качества стирки.</p>

Если определить или устранить причину неисправности самостоятельно не удалось, обращайтесь в наш сервисный центр. Перед тем, как звонить туда, запишите для себя модель, серийный номер и дату приобретения машины. Эти сведения потребуются специалистам сервисного центра.

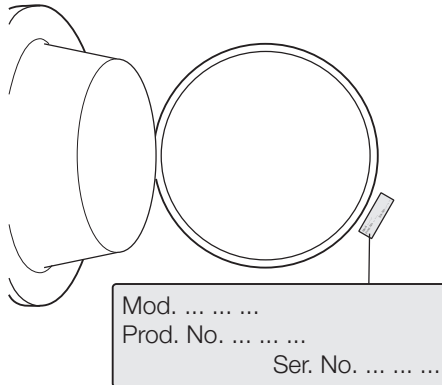

ТЕХНИЧЕСКИЕ ДАННЫЕ

Габариты	Ширина Высота Глубина	60 см 85 см 63 см
Подключение к электросети	Информация по электрическому подключению представлена на табличке технических данных, расположенной на внутренней стороне дверцы машины.	
Давление в водопроводной системе	Минимум Максимум	0,05 МПа 0,8 МПа
Максимальная загрузка	Хлопок	6 кг

Скорость отжима	Максимум	1000 об/мин (EWF 106410W) 1200 об/мин (EWF 126410W) 1400 об/мин (EWF 146410W)
-----------------	----------	--

ПОКАЗАТЕЛИ ПОТРЕБЛЕНИЯ

Программа	Потребление энергии (кВтч)	Потребление воды (литры)	Продолжительность программы (минуты)
Белый хлопок 95°	2	61	Продолжительность программ высвечивается на дисплее на панели управления.
Хлопок 60°	1.3	58	
Хлопок ЭКО 60° 1)	1.02	46	
Хлопок 40°	0.7	58	
Синтетика 40°	0.5	50	
Деликатные ткани 40°	0.55	60	
Шерсть 30°	0.25	53	

1) Хлопок Эко" при 60°C и загрузке 6 кг является эталонной программой для расчета данных, указанных на табличке энергопотребления, в соответствии со стандартом EEC 92/75.

i Приведенные в данной таблице данные по расходу являются исключительно ориентировочными, так как они могут изменяться в зависимо-

сти от количества и типа белья, температуры водопроводной воды и температуры окружающей среды.

УСТАНОВКА

Распаковка

Все транспортировочные болты и элементы упаковки должны быть сняты перед началом эксплуатации машины. Рекомендуем сохранить все транспортировочные приспособления для того, чтобы их можно было снова использовать в случае новой транспортировки машины.

1. После снятия всей упаковки положите машину на заднюю панель, чтобы вынуть полистироловую прокладку из ее основания.

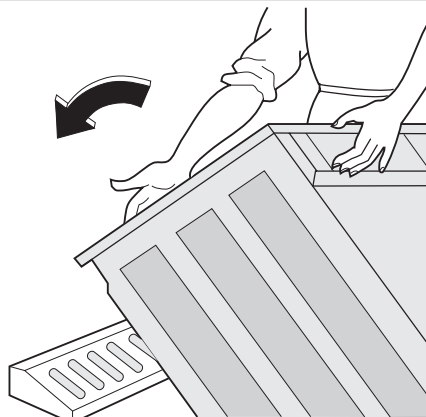

2. Отсоедините шнур питания, сливной и наливной шланг от разъемов на задней панели прибора.

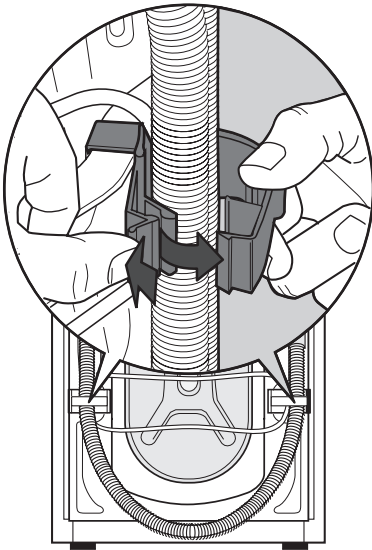

3. Вывинтите три болта.

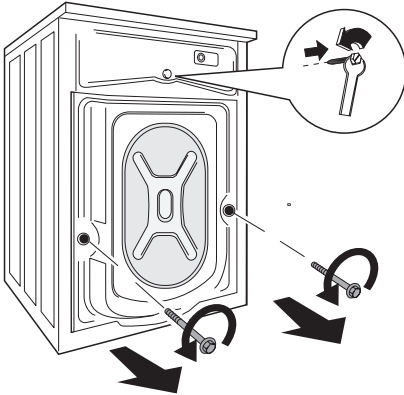

4. Выньте соответствующие пластиковые вставки.

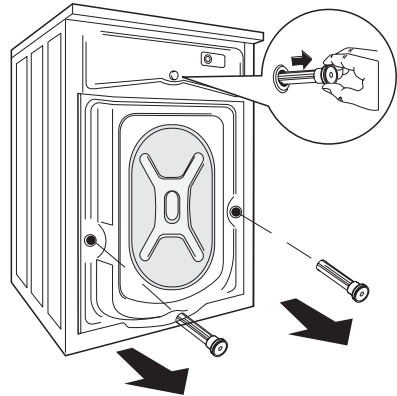

5. Откройте дверцу машины и снимите полистироловую вставку, прикрепленную к прокладке дверцы.

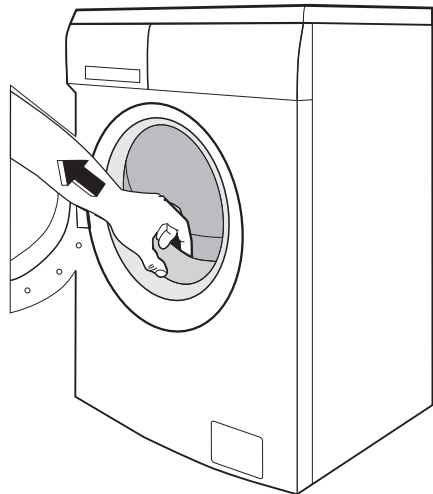

6. Вставьте в меньшее верхнее и в два больших отверстия соответствующие пластиковые заглушки, находящиеся в одном пакете с руководством пользователя.

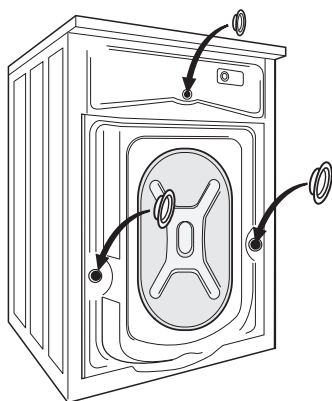

Размещение

Установите машину на ровный твердый пол. Убедитесь, что ковры, дорожки и т.д. не препятствуют циркуляции воздуха вокруг машины. Убедитесь, что машина не касается стен или других кухонных приборов. Выровняйте машину, поднимая или опуская ножки. Ножки могут регулироваться с трудом, т.к. на них установлены самозатягивающиеся гайки, однако **Вы ДОЛЖНЫ** отрегулировать их высоту так, чтобы машина стояла ровно и устойчиво. При необходимости проверьте точность выравнивания с помощью спиртового уровня. Необходимые регулировки можно выполнять с помощью гаечного ключа. Тщательное выравнивание предотвращает вибрацию, шум и перемещение машины во время работы.

! **ПРЕДУПРЕЖДЕНИЕ!** Никогда не подкладывайте картон, куски дерева или подобные материалы для компенсации неровностей пола.

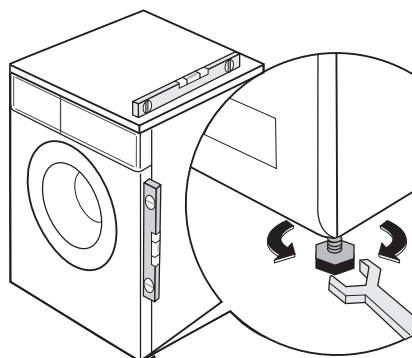

Подсоединение к водопроводу

! **ВНИМАНИЕ!** Данный прибор следует подсоединять к крану подачи холодной воды.

1. Подсоедините шланг подачи воды к водопроводному крану с резьбой 3/4". Всегда используйте шланг, поставляемый вместе со стиральной машиной.

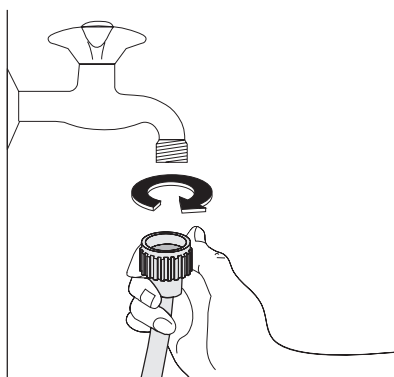

ВАЖНО! Не используйте для подключения к водопроводу шланг от старой машины.

2. Другой конец наливного шланга, подсоединенный к машине, может быть развернут в любом направлении, как показано на рисунке. Не размещайте наливной шланг ниже машины. Разверните шланг влево или вправо в зависимости от расположения во-

допроводного крана относительно машины.

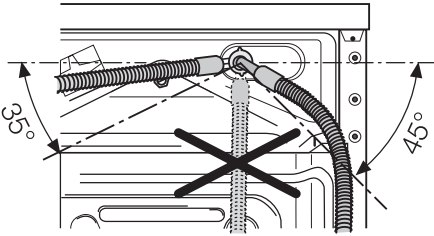

3. Отрегулируйте положение шланга, ослабив зажимную гайку. Отрегулировав положение шланга, не забудьте плотно затянуть зажимную гайку для предотвращения утечек.

Наливной шланг не подлежит удлинению. Если он слишком короткий, а Вы не хотите перемещать водопроводный кран, придется купить новый, более длинный шланг, специально предназначенный для данной цели.

ВАЖНО! Перед подсоединением машины к новой водопроводной трубе или к трубе, не использовавшейся в течение определенного времени, спустите достаточное количество воды для того, чтобы удалить загрязнения, которые могут собираться в трубах.

Слив воды

Конец сливного шланга можно устанавливать тремя способами.

- **Подвесив над краем раковины** с помощью пластмассовой направляю-

щей, входящей в комплект поставки машины. В этом случае удостоверьтесь, что шланг не соскочит во время слива воды. Для этого шланг можно привязать к крану куском бечевки или прикрепить к стене.

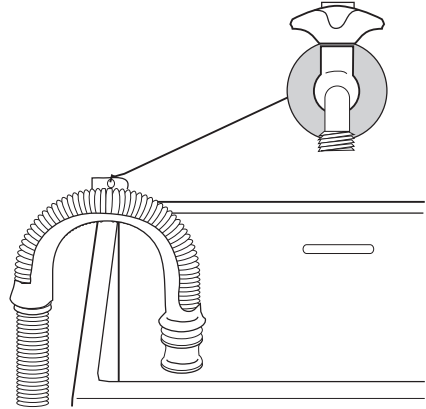

- **Подсоединив к патрубку сливной раковины.** Этот патрубок должен находиться над сифоном раковины с тем, чтобы высота места сгиба шланга от пола составляла не менее 60 см.
- **Подсоединив непосредственно к сливной трубе** на высоте не менее 60 см, но не более 90 см. Конец сливного шланга всегда должен вентилироваться, т.е. внутренний диаметр сливной трубы должен быть шире внешнего диаметра сливного шланга. Сливной шланг не должен иметь перегибов.

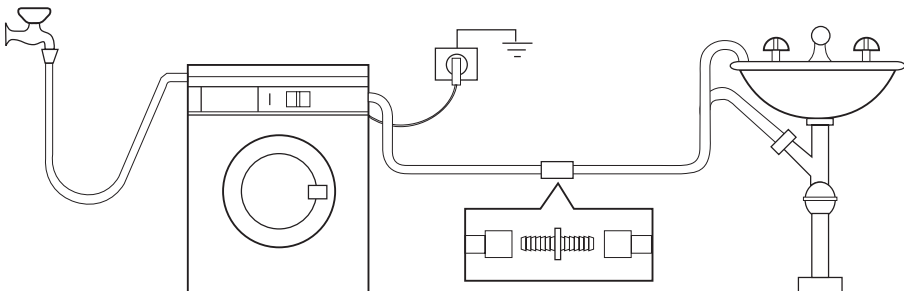

Максимальная длина сливного шланга не должна быть более 4 метров. Дополнительный сливной шланг и соединительный элемент можно приобрести в авторизованном сервисном центре.

ПОДКЛЮЧЕНИЕ К ЭЛЕКТРОСЕТИ

Информация по электрическому подключению представлена на табличке технических данных, расположенной на внутренней стороне дверцы машины. Убедитесь, что электрическая сеть у Вас дома в состоянии выдержать максимальную мощность, потребляемую машиной, при этом следует учесть и другие эксплуатируемые электроприборы.

 **Включайте машину в заземленную розетку.**

 **Изготовитель не несет какой-либо ответственности за ущерб или**

травмы, причиненные в результате несоблюдения вышеприведенных указаний по безопасности.

 **После установки машины к шнуру питания должен иметься свободный доступ.**

 **В случае необходимости замены шнура питания, она должна быть выполнена авторизованным сервисным центром.**

ОХРАНА ОКРУЖАЮЩЕЙ СРЕДЫ

Символ  на изделии или на его упаковке указывает, что оно не подлежит утилизации в качестве бытовых отходов. Вместо этого его следует сдать в соответствующий пункт приемки электронного и электрооборудования для последующей утилизации. Соблюдая правила утилизации изделия, Вы сможете предотвратить причинение окружающей среде и здоровью людей потенциального ущерба, который возможен в противном случае, вследствие неподобающего обращения с подобными отходами. За более подробной информацией об утилизации этого изделия просьба обращаться к местным властям, в службу по вывозу и утилизации отходов или в магазин, в котором Вы приобрели изделие.

Упаковочные материалы

Материалы, помеченные символом , пригодны для повторной переработки.

>PE<=полиэтилен

>PS<=полистирол

>PP<=полипропилен

Это означает, что они могут быть подвезены вторичной переработке при ус-

ловии, что при их утилизации они будут помещены в специальные контейнеры для сбора таких отходов.

Экологические рекомендации

Для экономии воды, энергии и с целью бережного отношения к окружающей среде придерживайтесь следующих рекомендаций:

- Белье обычной степени загрязненности можно стирать без предварительной стирки для экономии моющих средств, воды и времени (это означает и меньшее загрязнение окружающей среды!).
- Наиболее экономично машина работает при полной загрузке.
- При должной обработке пятна и небольшие загрязнения могут быть удалены перед стиркой; тогда белье можно стирать при более низкой температуре.
- Отмеряйте моющее средство в зависимости от жесткости воды, степени загрязненности и количества стираемого белья.



www.electrolux.com/shop

